

# Catalogue 2010

TAMCO

**One Stop Service**

**Worldwide Solution**

**For All Industries Revolution**

บริษัท ไทยสวิตบอร์ด แอนด์ เมทัลเวิร์ค จำกัด  
**Thai Switchboard & Metal Work Co., Ltd.**



*Compact Enclosures*



*Stainless Enclosure*



*Cable Rack System*



*Main Distribution Board*

# บริษัท ไทยสวิชบอร์ด แอนด์ เมทัลเวิร์ค จำกัด

## Thai Switchboard & Metal Work Co., Ltd.

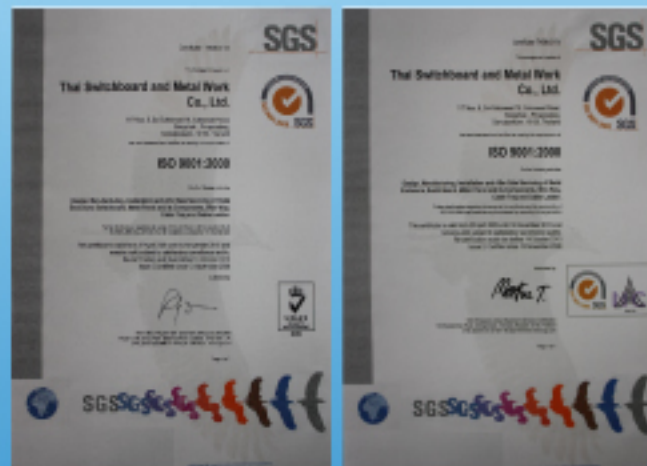

ISO 9001: 2000

## ปี 2010 มุ่งมั่นสู่มาตรฐาน ISO 9001:2008

บริษัท ไทยสวิชบอร์ด แอนด์ เมทัลเวิร์ค จำกัด ได้ดำเนินการก่อตั้งขึ้นเมื่อปี พ.ศ. 2535 ด้วยประสบการณ์กว่า 17 ปี ในการผลิตและจำหน่ายผลิตภัณฑ์ตู้สวิชบอร์ดและผลิตภัณฑ์ประเภทรางสายเคเบิล รางเคเบิลเทรย์ รางเคเบิลแลดเดอร์ และ อุปกรณ์เสริมอื่นๆ ภายใต้เครื่องหมายการค้า "TAMCO" เพื่อการพัฒนาอย่างต่อเนื่อง ทางบริษัท ฯ จึงได้พัฒนาปรับปรุง ผลิตภัณฑ์และกระบวนการผลิต รวมถึงคุณภาพสินค้าและการบริการตลอดเวลา เพราะเราได้ตระหนักถึงความพึงพอใจของลูกค้าเป็นสิ่งสำคัญและเพื่อให้บริษัทฯ สามารถส่งมอบผลิตภัณฑ์ที่มีคุณภาพ ตรงตามกับความต้องการของลูกค้าอย่างทันเวลา ดังนโยบายของบริษัทฯ .....เรามุ่งมั่นที่จะผลิตสินค้าที่มีคุณภาพ และส่งมอบสินค้าตรงเวลา เพื่อสนองความพึงพอใจของลูกค้า ด้วยการพัฒนาอย่างต่อเนื่อง.....

Thai Switchboard and Metal Work Co., Ltd. was established since 1992 with more than 17 years experiences in designing, manufacturing a comprehensive range of enclosure solutions, wire way, cable tray, cable ladder and its accessories under the trademark of "TAMCO". In addition, we also provide a wide range of electrical switchboard, control panel including communication application, and desk console enclosure. For continuous development, we always improve and develop our products and production processes including product qualities and our services. As we realized our customer satisfaction is the most important thing to achieve for the accomplishment of our slogan .....We intended to produce a quality product and delivery on time for customer's satisfaction and continuous development.....





# Table of Content



ตู้ไซตแบบมาตรฐาน  
Compact Enclosures CB Type

2

ตู้กันน้ำ CBS  
Compact Enclosures CBS IP 45 - Outdoor Type

3

ตู้ CB สแตนเลส  
Compact Enclosure CBS Stainless Type

4

ตู้ CBS สแตนเลส  
Compact Enclosure CBS Stainless Type

5

ตู้กันน้ำเชื่อมรอบ CX  
Compact Enclosure CX Type IP 65

6

คอนซูเมอร์ยูนิตแบบมีเมน 2 โพล  
Consumer Unit with Main 2 Poles

7

ตู้ MDB  
Main Distribution Board - Indoor Type

8

ตู้ Outdoor  
Main Distribution Board - Outdoor Type

12

ตู้คอมพิวเตอร์  
PC Panel

14

ตู้เจียง  
Desk Console Enclosures

15

รางสายเวย์  
Wire Way and its Accessories

16

รางเคเบิลแลตเตอร์  
Cable Ladder and its Accessories - TQR Type

18

รางเคเบิลเทรย์  
Cable Tray and its Accessories - TSR Type

22

อุปกรณ์เสริมในตู้สวิตช์บอร์ด  
Switchboard Accessories

26

ชั้นวางของเอนกประสงค์  
Span Picking Shelves - SP 1000

32

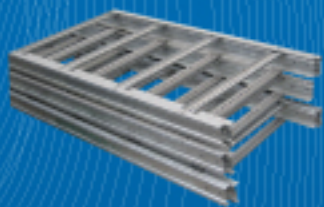

# ตู้ CB Standard

## Compact Enclosures CB - IP40 Indoor Type



### ตู้ CB TAMCO

เป็นตู้กันฝุ่นที่ใช้ภายในบริเวณอาคาร ผลิตจากเหล็กแผ่นพับขึ้นรูปความหนา 1 มม. ที่บริเวณด้านล่างของตัวตู้ จะเจาะช่องไว้สำหรับเข้าสายพร้อมแผ่นปิด เพื่อป้องกันสิ่งแปลกปลอมเข้าไปในตู้ สะดวกในการติดตั้งและการ Wiring มีให้เลือก 20 รุ่นด้วยกัน

### CB TAMCO: Indoor Series

The standard compact enclosure CB indoor series are ideal enclosure for general application and installation for limited area. Moreover, the standard enclosure is appropriated for Industrial Automation and Process Control Application.

CB TAMCO is made from high quality material with 1-1.5 mm. steel sheet. A special feature provide a removable bottom gland plate for wiring cable plug-in and out with an easy installation and wiring. Total 20 series

#### Material: Steel Sheet

- Enclosure body and mounting plate (CB-01 to CB-14) : 1 mm.
- Enclosure body and mounting plate (CB-15 to CB-20) : 1.5 mm.
- Door panel (CB-01 to CB-20) : 1.5 mm.

#### Finished Surface: Powder Coated in Texture RAL 7032/ 5Y 7/1

Supply Includes: Mounting Plate and Cable Gland Plate

#### Technical Data:

- Gasket seal around rain gutter lip
- Combined 4 fixing studs for internal mounting plate
- Fixing earth stud included
- 120 degrees door opening
- Removable bottom gland plate for cable incoming
- Locking system with TAMCO 69-KEY-03

Degree of Protection: IP 40

### STANDARD SIZE (mm.)

รุ่น	ความกว้าง	ความสูง	ความลึก	ความหนาเหล็ก	น้ำหนักตู้	ราคาต่อหน่วย
Model	Width (W)	Height (H)	Depth (D)	Thickness (TH)	Weight (Kg.)	Unit Price (Baht)
CB-01	280 mm.	350 mm.	150 mm.	1 mm.	5.00 kgs.	600.00
CB-02	300 mm.	450 mm.	150 mm.	1 mm.	6.40 kgs.	830.00
CB-03	350 mm.	450 mm.	150 mm.	1 mm.	7.00 kgs.	930.00
CB-04	300 mm.	450 mm.	200 mm.	1 mm.	7.00 kgs.	950.00
CB-05	350 mm.	450 mm.	200 mm.	1 mm.	8.00 kgs.	1,000.00
CB-06	350 mm.	500 mm.	200 mm.	1 mm.	8.60 kgs.	1,100.00
CB-07	400 mm.	500 mm.	200 mm.	1 mm.	9.60 kgs.	1,200.00
CB-08	450 mm.	600 mm.	200 mm.	1 mm.	12.00 kgs.	1,290.00
CB-09	450 mm.	600 mm.	250 mm.	1 mm.	13.20 kgs.	1,350.00
CB-10	500 mm.	600 mm.	200 mm.	1 mm.	13.40 kgs.	1,450.00
CB-11	500 mm.	600 mm.	250 mm.	1 mm.	14.60 kgs.	1,550.00
CB-12	550 mm.	700 mm.	250 mm.	1 mm.	17.90 kgs.	1,750.00
CB-13	630 mm.	750 mm.	250 mm.	1 mm.	21.00 kgs.	1,820.00
CB-14	630 mm.	900 mm.	250 mm.	1 mm.	24.20 kgs.	2,300.00
CB-15	600 mm.	1100 mm.	200 mm.	1.5 mm.	36.00 kgs.	3,300.00
CB-16	700 mm.	1100 mm.	200 mm.	1.5 mm.	39.10 kgs.	3,600.00
CB-17	800 mm.	1200 mm.	200 mm.	1.5 mm.	47.00 kgs.	4,000.00
CB-18	900 mm.	1200 mm.	200 mm.	1.5 mm.	53.30 kgs.	4,800.00
CB-19	800 mm.	1200 mm.	300 mm.	1.5 mm.	50.76 kgs.	5,200.00
CB-20	900 mm.	1200 mm.	300 mm.	1.5 mm.	55.73 kgs.	5,500.00

# ตู้กันน้ำ CBS Standard

## Compact Enclosures CBS - IP45 Outdoor Type

### CBS TAMCO: Outdoor Series

The standard compact enclosure CBS outdoor series are ideal enclosure for general application and installation for outdoor IP 45. CBS TAMCO is made from high quality material with 1.5 mm. steel sheet which has single door (CBS) and double door (CBSS or CBSG). For a double door will have inner and outer door which an outer door of CBSG can be easily viewed the equipment through glasses. A special feature provide a removable bottom gland plate for wiring cable plug-in and out with easily installation and wiring. Total 3 styles with 20 sizes.

#### Material: Steel Sheet

- Enclosure body, mounting plate, and door panel: 1.5 mm.

Finished Surface: Powder Coated in Texture RAL 7032/ 5Y 7/1

Supply Includes: - Mounting Plate and Cable Gland Plate  
- Door panel with glasses for CBSG series

#### Technical Data:

- CBS series: Single Door Panel
- CBSS and CBSG series: Double Door Panel
- Gasket seal around rain gutter lip
- Combined 4 fixing studs for internal mounting plate
- Fixing earth stud included
- 120 degrees door opening
- Removable bottom gland plate for cable incoming
- Locking system with TAMCO 69-KEY-03

Degree of Protection: IP 45



### ตู้ CBS TAMCO

เป็นตู้ที่มีลักษณะคล้ายกับ CB แต่มีคุณสมบัติพิเศษมากกว่า คือ มีหลังคาและสามารถกันน้ำได้ในระดับ IP45 สามารถใช้บริเวณกลางแจ้งและภายนอกอาคารได้ ผลิตจากเหล็กแผ่นพับขึ้นรูป ความหนา 1.5 มม. มีให้เลือกทั้งแบบประตูชั้นเดียวและประตู 2 ชั้น สำหรับแบบประตู 2 ชั้นจะแบ่งประตูออกเป็นชั้นนอกและชั้นใน โดยจะเจาะเป็นช่องกระจกไว้ที่ประตูด้านนอก เพื่อง่ายต่อการตรวจเช็คการทำงานของระบบ นอกจากนี้ที่บริเวณด้านล่างของตู้จะเจาะช่องไว้สำหรับเข้าสายพร้อมแผ่นปิด เพื่อป้องกันสิ่งแปลกปลอมเข้าไปในตู้ ทั้ง 3 แบบมีให้เลือก 20 รุ่น

### STANDARD SIZE (mm.)

รุ่น	ความกว้าง	ความสูง	ความลึก	ความหนาเหล็ก	ราคาประตูชั้นเดียว	ราคาประตูสองชั้น	ราคาประตู 2 ชั้น มีกระจก
Model	Width (W)	Height (H)	Depth	Thickness (TH)	CBS Unit Price (Baht)	CBSS Unit Price (Baht)	CBSG Unit Price (Baht)
CBS-01	280 mm.	350 mm.	150 mm.	1.5 mm.	1,050.00	1,265.00	1,550.00
CBS-02	300 mm.	450 mm.	150 mm.	1.5 mm.	1,170.00	1,460.00	1,770.00
CBS-03	350 mm.	450 mm.	150 mm.	1.5 mm.	1,260.00	1,560.00	1,890.00
CBS-04	300 mm.	450 mm.	200 mm.	1.5 mm.	1,290.00	1,585.00	1,920.00
CBS-05	350 mm.	450 mm.	200 mm.	1.5 mm.	1,380.00	1,650.00	1,980.00
CBS-06	350 mm.	500 mm.	200 mm.	1.5 mm.	1,550.00	1,780.00	2,100.00
CBS-07	400 mm.	500 mm.	200 mm.	1.5 mm.	1,695.00	1,950.00	2,280.00
CBS-08	450 mm.	600 mm.	200 mm.	1.5 mm.	1,780.00	2,150.00	2,400.00
CBS-09	450 mm.	600 mm.	250 mm.	1.5 mm.	1,920.00	2,300.00	2,650.00
CBS-10	500 mm.	600 mm.	200 mm.	1.5 mm.	2,100.00	2,420.00	2,850.00
CBS-11	500 mm.	600 mm.	250 mm.	1.5 mm.	2,250.00	2,465.00	2,970.00
CBS-12	550 mm.	700 mm.	250 mm.	1.5 mm.	2,400.00	2,720.00	3,200.00
CBS-13	630 mm.	750 mm.	250 mm.	1.5 mm.	2,750.00	3,600.00	4,000.00
CBS-14	630 mm.	900 mm.	250 mm.	1.5 mm.	3,200.00	3,870.00	4,550.00
CBS-15	600 mm.	1100 mm.	200 mm.	1.5 mm.	3,880.00	4,250.00	5,100.00
CBS-16	700 mm.	1100 mm.	200 mm.	1.5 mm.	4,400.00	4,950.00	5,500.00
CBS-17	800 mm.	1200 mm.	200 mm.	1.5 mm.	4,850.00	5,100.00	5,800.00
CBS-18	900 mm.	1200 mm.	200 mm.	1.5 mm.	5,200.00	5,600.00	6,300.00
CBS-19	800 mm.	1200 mm.	300 mm.	1.5 mm.	5,500.00	6,000.00	6,800.00
CBS-20	900 mm.	1200 mm.	300 mm.	1.5 mm.	6,000.00	6,500.00	7,200.00

# ตู้ CB สเตนเลส

## Compact Enclosure CB Stainless - IP40 Type



### CB TAMCO: Stainless Series

The standard compact enclosure CB stainless series are designed for special area usage such as Food Industrial, Refrigerator Room, shore area, alkali and acid environment, or humidity environment. It is made from a high quality Stainless Steel Sheet no. 304 which all designed are the same as CB standard type and has 20 sizes.

#### Material: Stainless Steel Sheet no. 304

- Enclosure body and mounting plate (CB-01 to CB-14) : 1 mm.
- (CB-15 to CB-20) : 1.5 mm.
- Door panel (CB-01 to CB-20) : 1.5 mm.

#### Finished Surface: Brushed

Supply Includes: Mounting Plate and Cable Gland Plate

#### Technical Data:

- Gasket seal around rain gutter lip
- Combined 4 fixing studs for internal mounting plate
- Fixing earth stud included
- 120 degrees door opening
- Removable bottom gland plate for cable incoming
- Locking system with TAMCO 69-KEY-14

Degree of Protection: IP 40

### ตู้ CB สเตนเลส รุ่นมาตรฐาน

เป็นตู้กันฝุ่นที่ออกแบบมารองรับการใช้งานในพื้นที่เฉพาะพิเศษ เช่น ในภาคอุตสาหกรรมการผลิตอาหาร ห้องเย็น บริเวณพื้นที่เขตชายทะเล บริเวณพื้นที่ที่มีไอของกรดหรือด่าง หรือบริเวณที่มีความชื้น เป็นต้น วัสดุผลิตจากแผ่นสเตนเลส no. 304 ซึ่งรูปแบบของตู้จะเหมือนตู้ CB รุ่นมาตรฐานทุกอย่าง ต่างกันที่วัสดุที่ใช้ในการผลิตเท่านั้น มีให้เลือกทั้งหมด 20 รุ่นด้วยกัน

### STANDARD SIZE (mm.)

รุ่น	ความกว้าง	ความสูง	ความลึก	ความหนาเหล็ก	น้ำหนักตู้	ราคาต่อหน่วย
Model	Width (W)	Height (H)	Depth (D)	Thickness (TH)	Weight (Kg.)	Unit Price (Baht)
CB-01	280 mm.	350 mm.	150 mm.	1 mm.	5.00 kgs.	5,000.00
CB-02	300 mm.	450 mm.	150 mm.	1 mm.	6.40 kgs.	5,700.00
CB-03	350 mm.	450 mm.	150 mm.	1 mm.	7.00 kgs.	6,500.00
CB-04	300 mm.	450 mm.	200 mm.	1 mm.	7.00 kgs.	7,000.00
CB-05	350 mm.	450 mm.	200 mm.	1 mm.	8.00 kgs.	7,800.00
CB-06	350 mm.	500 mm.	200 mm.	1 mm.	8.60 kgs.	8,500.00
CB-07	400 mm.	500 mm.	200 mm.	1 mm.	9.60 kgs.	9,200.00
CB-08	450 mm.	600 mm.	200 mm.	1 mm.	12.00 kgs.	10,000.00
CB-09	450 mm.	600 mm.	250 mm.	1 mm.	13.20 kgs.	10,800.00
CB-10	500 mm.	600 mm.	200 mm.	1 mm.	13.40 kgs.	11,400.00
CB-11	500 mm.	600 mm.	250 mm.	1 mm.	14.60 kgs.	12,000.00
CB-12	550 mm.	700 mm.	250 mm.	1 mm.	17.90 kgs.	12,800.00
CB-13	630 mm.	750 mm.	250 mm.	1 mm.	21.00 kgs.	13,500.00
CB-14	630 mm.	900 mm.	250 mm.	1 mm.	24.20 kgs.	14,300.00
CB-15	600 mm.	1100 mm.	200 mm.	1.5 mm.	36.00 kgs.	16,800.00
CB-16	700 mm.	1100 mm.	200 mm.	1.5 mm.	39.10 kgs.	18,200.00
CB-17	800 mm.	1200 mm.	200 mm.	1.5 mm.	47.00 kgs.	19,800.00
CB-18	900 mm.	1200 mm.	200 mm.	1.5 mm.	53.30 kgs.	21,200.00
CB-19	800 mm.	1200 mm.	300 mm.	1.5 mm.	50.76 kgs.	22,500.00
CB-20	900 mm.	1200 mm.	300 mm.	1.5 mm.	55.73 kgs.	24,500.00

### CBS TAMCO: Stainless Series

The standard compact enclosure CBS Stainless outdoor series are specially designed for Industrial area such as Food Industrial, Refrigerator Room, Shore Area, Alkali and Acid Environment, or Humidity Environment.

CBS Stainless type is similar to CBS Standard type but the difference is CBS Stainless using a stainless steel sheet no. 304 which has 20 sizes.



#### Material: Stainless Steel Sheet no. 304

- Enclosure body, mounting plate, and door panel: 1.5 mm.

Finished Surface: Brushed

Supply Includes:

- Mounting Plate and Cable Gland Plate
- Door panel with glasses for CBSG series

Technical Data:

- CBS series: Single Door Panel
- CBSS and CBSG series: Double Door Panel
- Gasket seal around rain gutter lip
- Combined 4 fixing studs for internal mounting plate
- Fixing earth stud included
- 120 degrees door opening
- Removable bottom gland plate for cable incoming
- Locking system with TAMCO 69-KEY-11

Degree of Protection: IP 45

ตู้ CBS สเตนเลส รุ่นมาตรฐาน เป็นตู้กันน้ำที่ออกแบบมาเพื่อรองรับการใช้งานในพื้นที่เฉพาะพิเศษ เช่น ในภาคอุตสาหกรรม การผลิตอาหาร ห้องเย็น บริเวณพื้นที่เขตชายทะเล บริเวณพื้นที่ที่มีไอของกรดหรือด่าง หรือบริเวณที่มีความชื้น เป็นต้น ผลิตจากแผ่นสเตนเลส no. 304 ซึ่งรูปแบบของตู้จะเหมือนกับตู้ CBS ทุกอย่างต่างกันที่วัสดุในการผลิตเท่านั้น ซึ่งทั้ง 3 แบบ มีให้เลือกทั้งหมด 20 รุ่น

### STANDARD SIZE (mm.)

รุ่น	ความกว้าง	ความสูง	ความลึก	ความหนาเหล็ก	ราคาประตูชั้นเดียว	ราคาประตูสองชั้น	ราคาประตู 2 ชั้น กระจก
Model	Width (W)	Height (H)	Depth	Thickness (TH)	CBS Unit Price (Baht)	CBSS Unit Price (Baht)	CBSG Unit Price (Baht)
CBS-01	280 mm.	350 mm.	150 mm.	1.5 mm.	6,000.00	6,800.00	7,200.00
CBS-02	300 mm.	450 mm.	150 mm.	1.5 mm.	7,200.00	7,800.00	8,500.00
CBS-03	350 mm.	450 mm.	150 mm.	1.5 mm.	7,800.00	8,500.00	9,200.00
CBS-04	300 mm.	450 mm.	200 mm.	1.5 mm.	8,500.00	9,200.00	10,000.00
CBS-05	350 mm.	450 mm.	200 mm.	1.5 mm.	9,200.00	10,000.00	10,700.00
CBS-06	350 mm.	500 mm.	200 mm.	1.5 mm.	10,000.00	10,700.00	11,500.00
CBS-07	400 mm.	500 mm.	200 mm.	1.5 mm.	10,700.00	11,500.00	12,000.00
CBS-08	450 mm.	600 mm.	200 mm.	1.5 mm.	11,500.00	12,900.00	13,500.00
CBS-09	450 mm.	600 mm.	250 mm.	1.5 mm.	12,000.00	13,500.00	14,200.00
CBS-10	500 mm.	600 mm.	200 mm.	1.5 mm.	12,900.00	14,200.00	15,000.00
CBS-11	500 mm.	600 mm.	250 mm.	1.5 mm.	13,500.00	15,000.00	15,800.00
CBS-12	550 mm.	700 mm.	250 mm.	1.5 mm.	14,200.00	15,800.00	16,500.00
CBS-13	630 mm.	750 mm.	250 mm.	1.5 mm.	15,000.00	16,500.00	17,000.00
CBS-14	630 mm.	900 mm.	250 mm.	1.5 mm.	15,800.00	17,000.00	18,000.00
CBS-15	600 mm.	1100 mm.	200 mm.	1.5 mm.	17,000.00	18,500.00	19,000.00
CBS-16	700 mm.	1100 mm.	200 mm.	1.5 mm.	18,500.00	20,000.00	20,500.00
CBS-17	800 mm.	1200 mm.	200 mm.	1.5 mm.	20,000.00	21,500.00	22,000.00
CBS-18	900 mm.	1200 mm.	200 mm.	1.5 mm.	21,500.00	23,000.00	23,500.00
CBS-19	800 mm.	1200 mm.	300 mm.	1.5 mm.	23,000.00	24,500.00	25,500.00
CBS-20	900 mm.	1200 mm.	300 mm.	1.5 mm.	25,000.00	26,000.00	27,500.00

# ตู้กันน้ำเชื่อมรอบ CX

## Compact Enclosure CX - IP65 Type



### CX TAMCO: Welded Assembly

CX series are developed for supporting heavy industry with 2 mm. steel sheet and welded around enclosure which has a degree of protection at IP 65. This type of enclosure has an orange plate and special locking system. There are 4 series.

#### **Material: Steel Sheet**

- Enclosure body, mounting plate and door panel: 2 mm.

#### **Finished Surface:**

- Powder Coated in polyester RAL 7032/ 5Y 7/1 for enclosure

- Powder Coated in polyester RAL 2001 for mounting plate

#### **Supply Includes:**

- Mounting Plate with 2 mm. steel sheet

- Earth stud kit

- Socket strip inside front door

#### **Technical Data:**

- Welded assembly

- Special sealed around door panel

- Combined 4 fixing studs for internal mounting plate with screw M8

- Fixing earth stud and earth straps kit

- 120 degrees door opening

- Locking system with TAMCO 69-KEY-05

**Degree of Protection:** IP 65

### ตู้ CX TAMCO: ตู้กันน้ำเชื่อมรอบ

CX เป็นตู้ที่ถูกพัฒนาขึ้นมาเพื่อรองรับการใช้งานที่ต้องการความแข็งแรงเป็นพิเศษ คือใช้เหล็กแผ่นที่มีความหนาถึง 2 มม. และเชื่อมรอบกันน้ำตลอดทั้งตู้ เพื่อให้สามารถกันน้ำได้ในระดับ IP65 ตามมาตรฐานการป้องกันน้ำและฝุ่นของ IEC 529 ตัวตู้พ่นสีครีมเรียบ แผ่นเพลทพ่นด้วยสีส้ม ล็อคด้วยกุญแจคอนโทรลที่มีความแข็งแรงเป็นพิเศษ เพิ่มความสะดวกในการเดินสาย ด้วยการเดินสายกราวนด์บริเวณตัวตู้ด้านข้างติดกับประตู มีให้เลือกทั้งหมด 4 รุ่น



### STANDARD SIZE (mm.)

รุ่น	ความกว้าง	ความสูง	ความลึก	ความหนาเหล็ก	น้ำหนักตู้	ราคาต่อหน่วย
Model	Width (mm.)	Height (mm.)	Depth (mm.)	Thickness (mm.)	Weight/Unit (kg.)	Unit Price (Baht)
CX-07	400	500	200	2	13.40	4,500.00
CX-09	450	600	250	2	18.40	5,500.00
CX-12	550	700	250	2	24.70	6,000.00
CX-14	630	900	250	2	35.10	7,000.00

# คอนซูเมอร์ยูนิตแบบมีเมน 2 โพล

## Consumer Unit with Main 2 Poles



### Consumer Unit TAMCO: 2 Poles

A consumer unit is suitable for main controlling unit in the house or building with 1 phase 2 poles 240 Volt. A ground bar can be supported for any kind of small circuit breaker. The enclosure unit is designed to have double cover layers which the top layer will attach with an acrylic for easy monitoring the equipment inside.

There are 4 series:

**Material: Steel Sheet 1 mm.**

**Finished Surface: Powder Coated in texture RAL 7035**

**Supply Includes:**

- Ground Bar
- Neutral Bar
- Bus Bar for Branch Circuit
- Din rail

**Technical Data:**

- Double door type
- The 2nd door assembly with screw M4
- Acrylic Viewing Window at the front door

**Degree of Protection: IP 40**

### ตู้คอนซูเมอร์ยูนิต TAMCO

เป็นตู้สำหรับควบคุมเมนไฟฟ้าภายในบ้านพักอาศัย หรือตามอาคารทั่วไป รุ่น 1 เฟส 2 สาย 240 โวลต์ พร้อมกราวด์ ออกแบบมาให้สามารถรองรับการใช้งาน ได้กับอุปกรณ์ลูกเซอร์กิตฟุ่นรุ่น ตัวตู้ประกอบขึ้นด้วย เหล็กคัตพิเศษแบบมีฝา 2 ชั้น ฝาตู้ด้านหน้าเจาะช่อง สำหรับใส่แผ่นอะคริลิกใสเพื่อให้สามารถมองเห็น อุปกรณ์ภายในตู้ได้อย่างชัดเจน มีให้เลือก 4 รุ่น:



### STANDARD SIZE (mm.)

รุ่น	จำนวนช่องย่อย	ความกว้าง	ความสูง	ความลึก	ราคาต่อหน่วย
Model	No. of Way	Width (mm.)	Height (mm.)	Depth (mm.)	Unit Price
CU-03C	3	280	220	100	420.00
CU-06C	6	280	220	100	480.00
CU-10C	10	350	220	100	550.00
CU-14C	14	420	220	100	650.00

# ตู้ MDB

## Main Distribution Board (Indoor Type)



**ตู้ MDB TAMCO** เป็นตู้เมนที่ใช้ในระบบการจ่ายไฟฟ้า สามารถนำหลายชนิดมาต่อเข้าด้วยกันเป็นโครงตู้ขนาดใหญ่ได้ ซึ่งในโครงสร้างอิสระของแต่ละชนิดจะถูกออกแบบมาเป็นพิเศษ เพื่อให้สามารถรับน้ำหนักบัสบาร์และอุปกรณ์ไฟฟ้าขนาดใหญ่ ที่มีน้ำหนักมาก ๆ สะดวกในการยกและขนย้ายเพราะสามารถถอดแยกออกได้เป็นตอนๆ ที่ด้านข้างของตัวตู้ทั้งส่วนบนและส่วนล่าง จะเจาะช่องระบายอากาศเพื่อช่วยถ่ายเทความร้อน สำหรับตู้คาปาซิเตอร์ที่ต้องการระบายความร้อนเป็นพิเศษสามารถติดพัดลม รุ่น VF-255 เพิ่มเติมได้ เพื่อเป็นการลดอุณหภูมิในตู้ได้ดียิ่งขึ้น

**ตู้ MDB TAMCO** มีขนาดมาตรฐานสำเร็จรูปให้เลือก 24 ขนาดด้วยกัน โครงและฐานตู้ผลิตจากเหล็กแผ่นความหนา 3 มม. พับขึ้นรูปเพิ่มความแข็งแรงสำหรับการติดตั้งอุปกรณ์ด้วยเสาโครงตู้และคาน แบ่งห้อง พร้อมซีพอร์ทบัสบาร์ สำหรับผ่าข้างและประตูใช้เหล็กแผ่นหนา 1.5 มม. ที่บริเวณส่วนบนและส่วนล่างของตัวตู้จะเจาะช่องไว้สำหรับเข้าสายพร้อมแผ่นปิด เพื่อสะดวกในการติดตั้ง เสริมความแข็งแรงที่ส่วนบนของตู้ด้วยเหล็กจากที่มีความหนาขนาด 5 มม. เพื่อความแข็งแรงของตู้ ในขณะที่มีการเคลื่อนย้าย

**ตู้ MDB TAMCO** จะแบ่งประตูออกเป็น 2 ส่วน (ล่าง-บน) มีระบบล็อกด้วยกุญแจที่ออกแบบมาเป็นพิเศษเฉพาะตัว มีความสวยงามและแข็งแรง พ่นด้วยสีครีมนุ่น RAL7032

### Material:

- Steel Sheet 1.5 mm. for door panel, side panel, and mounting plate
- Steel Sheet 3.0 mm. for base and structure

**Finished Surface:** Powder coated in texture RAL 7032/ 5Y 7/1

### Supply Includes:

- Mounting plate 1.5 mm.
- 2 Partitions at both side panels
- Bracket support provide at the top for crane lifting
- Cable gland plate at the top and bottom of enclosure

### Technical Data:

- Indoor type
- Welding assembly for structure
- Gasket seal around 3 side panels and door panel
- Removable cable gland plate for cable incoming at the top and bottom
- Ventilation hole at both side (left-right)
- Locking system with TAMCO 69-KEY-11
- 100 mm. base height

**Degree of Protection:** IP 40

# ตู้ MDB แบบตอนเดียว

## Main Distribution Board (Single Section)

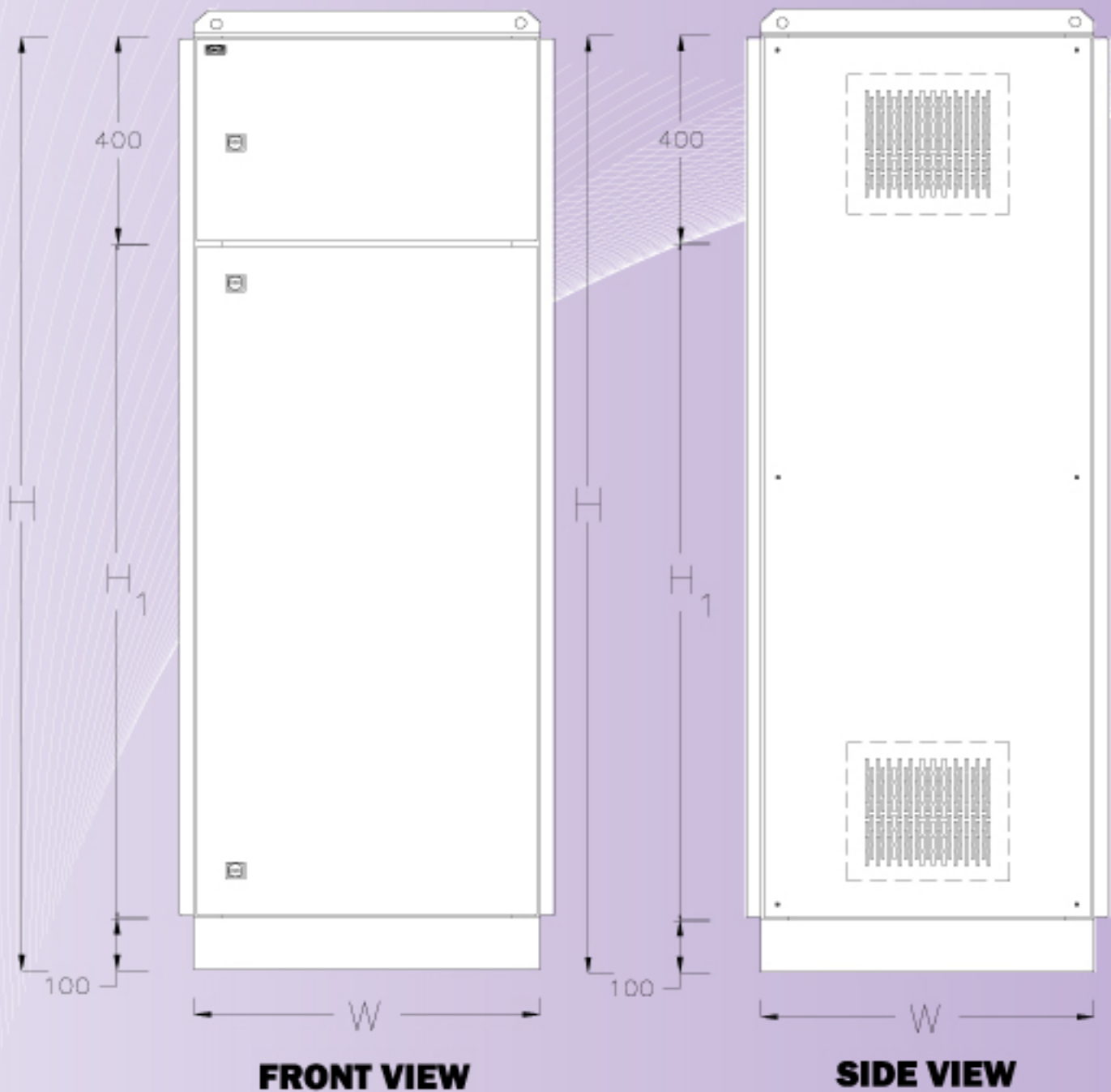

### STANDARD SIZE (mm.)

รุ่น	ความกว้าง	ความสูง	ความลึก	น้ำหนักตู้	ราคาต่อหน่วย
Model	Width (mm.)	Height (mm.)	Depth (mm.)	Weight (kgs.)	Unit Price (Baht)
MDBI-01	600	1800	400	118	15,000.00
MDBI-02	600	1800	600	134	15,800.00
MDBI-03	800	1800	600	155	16,500.00
MDBI-04	800	2100	600	172	17,200.00
MDBI-05	800	2100	800	191	18,000.00
MDBI-06	1000	2100	600	196	18,500.00
MDBI-07	1000	2100	800	215	19,500.00
MDBI-08	1000	2100	1000	234	20,500.00

# ตู้ MDB แบบสองตอน

## Main Distribution Board (Two Section)

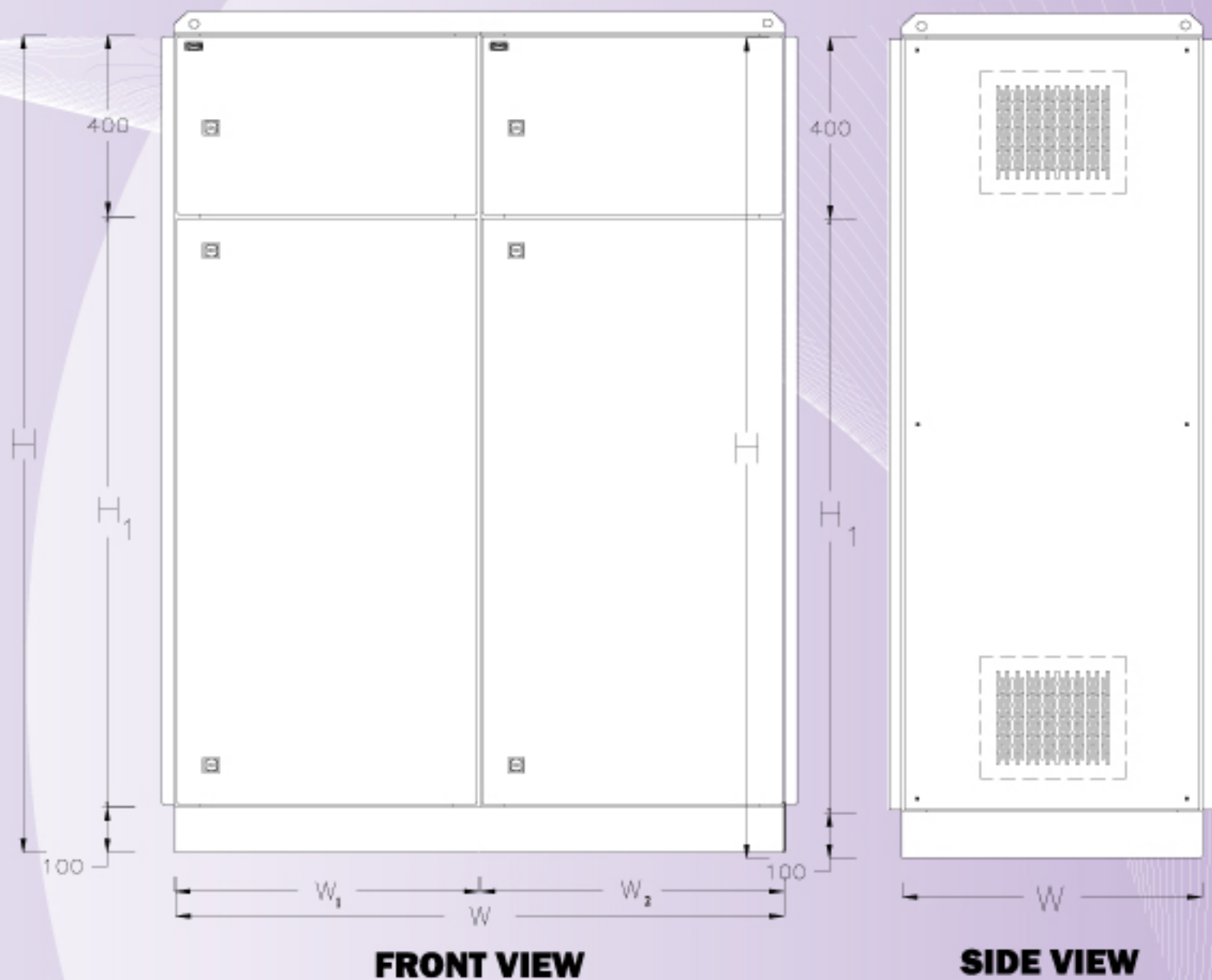

**FRONT VIEW**

**SIDE VIEW**

### STANDARD SIZE (mm.)

รุ่น	ความกว้างรวม	ความกว้าง 1	ความกว้าง 2	ความสูง	ความลึก	น้ำหนักตู้	ราคาต่อหน่วย
Model	Total Width (mm.)	Width 1 (mm.)	Width 2 (mm.)	Height (mm.)	Depth (mm.)	Weight (kgs.)	Unit Price (Baht)
MDBI-09	1200	600	600	1800	400	212	29,000.00
MDBI-10	1200	600	600	1800	600	234	31,000.00
MDBI-11	1600	800	800	1800	600	276	32,000.00
MDBI-12	1600	800	800	2100	600	307	33,500.00
MDBI-13	1600	800	800	2100	800	333	35,000.00
MDBI-14	2000	1000	1000	2100	600	334	36,000.00
MDBI-15	2000	1000	1000	2100	800	360	38,000.00
MDBI-16	2000	1000	1000	2100	1000	387	40,000.00

# ตู้ MDB แบบสามตอน

## Main Distribution Board (Three Section)



### STANDARD SIZE (mm.)

รุ่น	ความกว้างรวม	ความกว้าง 1	ความกว้าง 2	ความกว้าง 3	ความสูง	ความลึก	น้ำหนักตู้	ราคาต่อหน่วย
Model	Total Width (mm.)	Width 1 (mm.)	Width 2 (mm.)	Width 3 (mm.)	Height (mm.)	Depth (mm.)	Weight (kgs.)	Unit Price (Baht)
MDBI-17	1800	600	600	600	1800	400	306	43,000.00
MDBI-18	1800	600	600	600	1800	600	334	46,000.00
MDBI-19	2400	800	800	800	1800	600	397	47,500.00
MDBI-20	2400	800	800	800	2100	600	441	50,000.00
MDBI-21	2400	800	800	800	2100	800	474	52,000.00
MDBI-22	3000	1000	1000	1000	2100	600	450	53,800.00
MDBI-23	3000	1000	1000	1000	2100	800	485	57,500.00
MDBI-24	3000	1000	1000	1000	2100	1000	520	59,500.00

# ตู้ Outdoor

## Main Distribution Board (Outdoor Type)



**Material:** 1.5 mm. Steel Sheet

**Finished Surface:** Powder Coated in Texture RAL 7032/ 5Y 7/1

**Supply Includes:**

- Viewing window glasses for monitoring the system inside
- Mounting plate 1.5 mm.
- Bottom gland plate
- Mounting for light inside the underneath of the roof
- Socket strip inside front door
- 2 positions of eye bolts M12

**Technical Data:**

- Double door type
- Welding assembly
- Gasket seal around rain gutter lid
- Waterproof canopy
- Removable bottom gland plate for cable incoming
- Special hole for ventilation at both side
- Locking system with TAMCO 69-KEY-11 for inner door and TAMCO 69-KEY-01 for outer door
- 100 mm. base height

**Degree of Protection:** IP 45

ตู้ MDB OUTDOOR TAMCO เป็นตู้กันน้ำมีหลังคา ถูกออกแบบมาให้มีคุณสมบัติสำหรับใช้กับงานกลางแจ้ง ภายนอกอาคารผลิตจากเหล็กแผ่นพับขึ้นรูปความหนา 1.5 มม. เสริมความแข็งแรง ด้วยการเชื่อมโครงภายใน หนา 3 มม. แบ่งประตูออกเป็น 2 ชั้น คือชั้นนอกและชั้นใน โดยจะเจาะเป็นช่องกระจกไว้ที่ประตูด้านนอก เพื่อช่วยต่อการตรวจเช็คการทำงานของระบบและที่บริเวณใต้หลังคา โดยรอบ จะเจาะเป็นช่องระบายอากาศไว้เพื่อช่วยระบาย ความร้อนและความชื้นสะสมภายในตู้ ซึ่ลยางกันน้ำโดย รอบบริเวณของตู้เพื่อกันละอองน้ำ และฝุ่นเข้าไปในตัวตู้ นอกจากนี้ที่บริเวณด้านล่างของตู้จะเจาะช่องไว้สำหรับ เข้าสายพร้อมแผ่นปิด เพื่อป้องกันสิ่งแปลกปลอมเข้าไป ในตู้

MDB OUTDOOR TAMCO has a special designed to have an eave to protect the enclosure from the rain or water that can be emitted into the enclosure. It is design for outdoor activities which made of 1.5 mm. steel sheet and strengthen the structure by welded it about 3 mm. There are 2 doors layer which is inner and outer door. The outer door will have a window glasses for easy checking the system inside. Moreover, the underneath of the eave, there is a ventilation hole around the eave to ventilate a hot temperature throughout the enclosure. In addition, at the bottom of the enclosure, there is a removable gland plate for cable incoming. And the enclosure will be sealed around for waterproof.

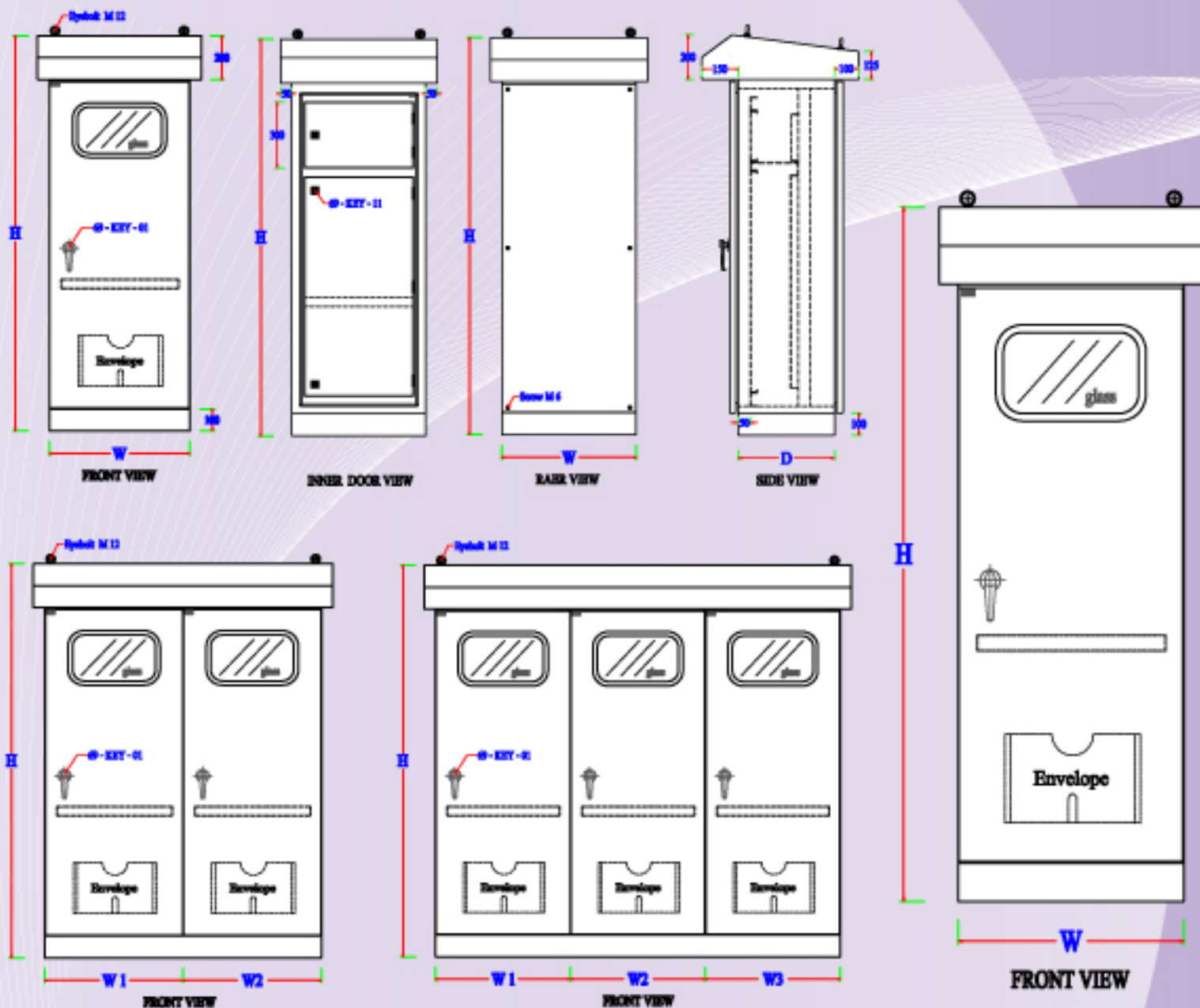

**STANDARD SIZE (mm.)**

รุ่น	ความกว้าง	ความสูง	ความลึก	ลักษณะโครงสร้าง	น้ำหนักตู้	ราคาต่อหน่วย
Model	Width (mm.)	Height (mm.)	Depth (mm.)	Structue	Weight/Unit (kgs.)	Unit Price (Baht)
MDBO-01	600	1800	400	ประตูสองชั้น	130	19,000.00
MDBO-02	600	1800	600	ประตูสองชั้น	150	20,000.00
MDBO-03	600	1800	800	ประตูสองชั้น	168	21,500.00
MDBO-04	800	1800	1000	ประตูสองชั้น	177	23,000.00
MDBO-05	800	2300	400	ประตูสองชั้น	185	22,000.00
MDBO-06	800	2300	600	ประตูสองชั้น	200	23,500.00
MDBO-07	800	2300	800	ประตูสองชั้น	228	25,000.00
MDBO-08	800	2300	1000	ประตูสองชั้น	260	26,000.00

# ตู้คอมพิวเตอร์

## PC Panel



**Material:** 1.5 mm. Steel Sheet for enclosure body  
3 mm. Steel Sheet for structure

**Finished Surface:** Powder Coated in Texture  
RAL 7032/ 5Y 7/1

**Supply Includes:**

- Viewing window glasses for monitoring the system inside
- CPU/Printer Shelf
- 2 break castors and 2 without break castors at the base for easy and safe moving
- Slide tray for keyboard at front door (size 590x300 mm.)
- Mounting for light at the underneath of the top part

**Technical Data:**

- Loaded capacity for a castor is 50 kg. with static loaded. The Maximum capacity loaded is 200 kg.
- Locking system with TAMCO 69-KEY-11
- Door opening at both side, front and back
- Base height is 50 mm.

**Degree of Protection:** IP 40

### ตู้คอมพิวเตอร์ PC Panel

PC Panel เป็นตู้คอมพิวเตอร์ที่ใช้สำหรับควบคุมโปรแกรมการทำงานของเครื่องจักร ที่สั่งการด้วยโปรแกรม Software ตัวตู้จะแบ่งออกเป็น 3 ส่วน ส่วนบนเป็นส่วนที่ใช้สำหรับตรวจเช็คระบบการทำงานของเครื่องจักรและอุปกรณ์ผ่านจอคอมพิวเตอร์ ซึ่งจะเจาะเป็นช่องกระจกไว้เพื่อง่ายต่อการตรวจสอบ ส่วนที่ 2 เป็นส่วนที่ใช้สำหรับวางคีย์บอร์ด สามารถเลื่อนพับเก็บได้เมื่อไม่ได้ใช้งาน ส่วนที่ 3 เป็นส่วนที่เก็บ CPU รวมทั้ง Printer

นอกจากนี้ที่ด้านล่างของฐานตู้ ยังติดล้ออีก 4 ล้อ เพื่อสะดวกในการเคลื่อนย้ายโดยแบ่งเป็น ล้อติดเบรค 2 ล้อและล้อไม่ติดเบรค 2 ล้อ ซึ่งสามารถรับน้ำหนักได้ถึง 200 กก. และในกรณีที่ต้องการลดอุณหภูมิภายในตู้ก็สามารถติดแอร์เพิ่มเติมได้ที่บริเวณด้านข้างของตัวตู้

ตู้คอมพิวเตอร์ ผลิตจากเหล็กทึบขึ้นรูป 1.5 มม. เสริมความแข็งแรงด้วยโครงเหล็กหนา 3 มม. สามารถเปิดประตูได้ทั้งด้านหน้าและด้านหลัง

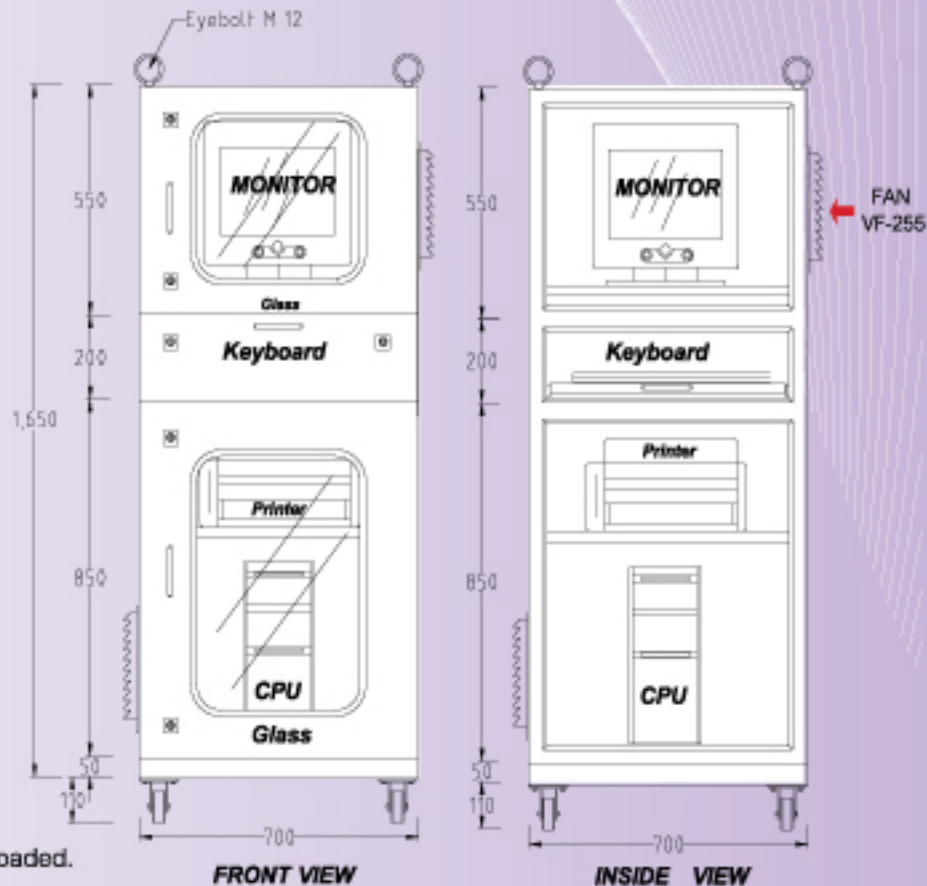

รุ่น	ความกว้าง	ความสูง	ความลึก	ราคาต่อหน่วย
Model	Width (mm.)	Height (mm.)	Depth (mm.)	Unit Price (Baht)
PC-700	700	1650	700	26,000.00

หมายเหตุ: ราคาดังกล่าวไม่รวมพัสดุและค่าขนส่งและหน้ากักปิดลม



ตู้ DESK TAMCO เป็นตู้ที่ออกแบบมาเพื่อใช้สำหรับควบคุมระบบการทำงาน ของเครื่องจักร ระบบอิเล็กทรอนิกส์รวมถึงระบบการสื่อสารต่าง ๆ

ตู้ DESK TAMCO มีระบบล็อก 2 ตำแหน่ง ทั้งบนและล่าง ทั้งตู้ส่วนล่างและ ส่วนเจียงด้านบน เพื่อให้ตู้สามารถปิดได้สนิท เจาะช่องเข้าสายพร้อมแผ่นปิดไว้ที่ ด้านล่างของตัวตู้ ที่ฝาปิดส่วนเจียงจะติดแคลมป์ยึดไว้กับตัวตู้ เพื่อสะดวกในการยก เปิดขณะทำงานหรือซ่อมบำรุง มีให้เลือก 5 รุ่นด้วยกัน

DESK Console TAMCO designed for controlling a machinery system or other electronics and communications devices. There are 2 positions for locking system at the front door and console lid. At the bottom has a removable gland plate and there is a cam lock between front door and enclosure. There are 5 series:

#### Material:

- 1.5 mm. steel sheet for enclosure body, door panel and console lid
- 2 mm. steel sheet for base

**Finished Surface:** Powder coated in texture RAL 7032/ 5Y 7/1

#### Supply Includes:

- Mounting Plate
- Cable Gland Plate
- Internal Cam Lock

#### Technical Data:

- Gasket seal around rain gutter lid and bottom desk
- Combined 4 fixing studs for internal mounting plate
- Fixing earth stud included
- Cam lock between front door and enclosure
- 2 positions lock with TAMCO 69-KEY-11 at the front door and console lid

**Degree of Protection:** IP 40

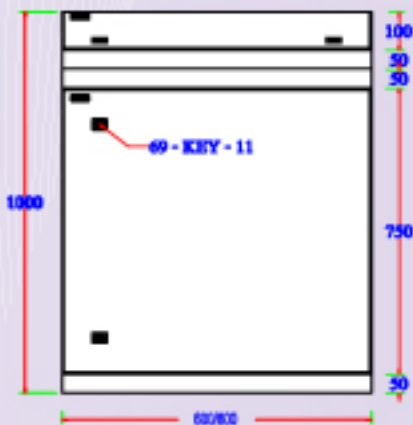

FRONT VIEW

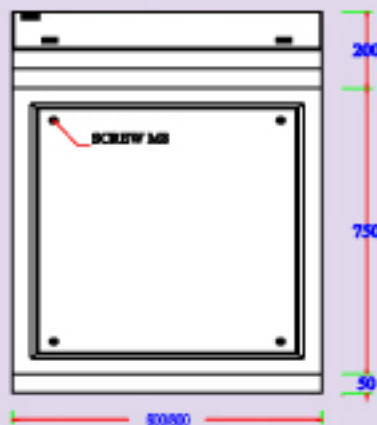

INNER PLATE VIEW

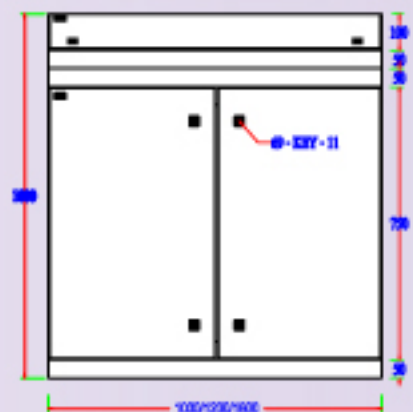

FRONT VIEW



INNER PLATE VIEW

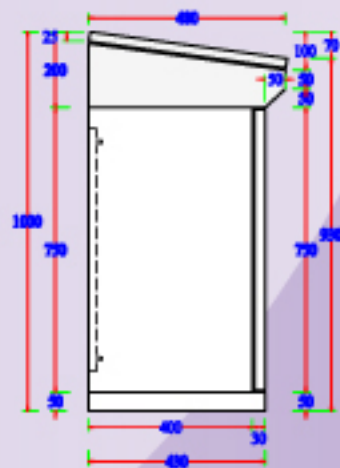

SIDE VIEW

รุ่น	ราคาต่อหน่วย
Model	Unit Price (Baht)
CS-600	6,500.00
CS-800	7,500.00
CS-1000	9,500.00
CS-1200	11,500.00
CS-1600	20,000.00

# รางวางเวียแบบชั้นสกรู

## Wire Way - WS Type

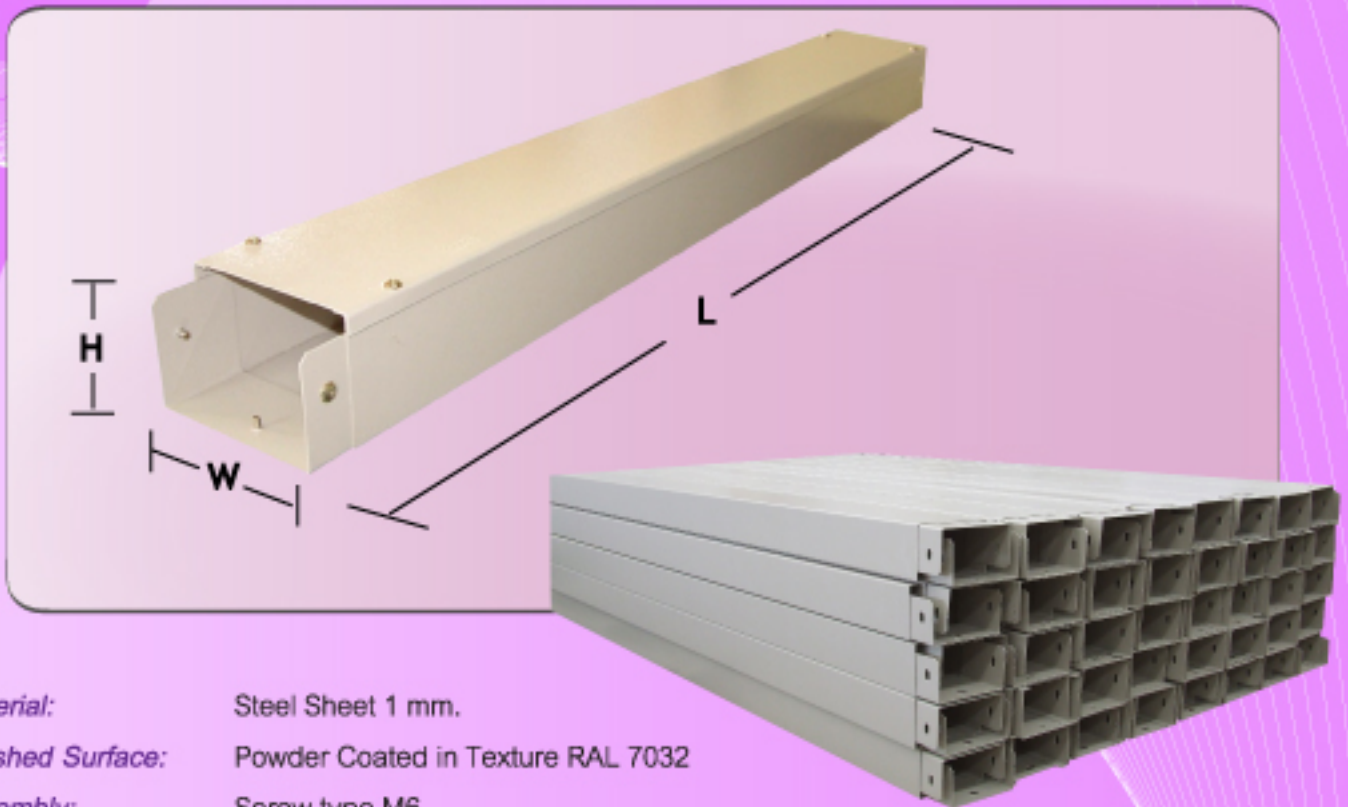

- Material:** Steel Sheet 1 mm.  
**Finished Surface:** Powder Coated in Texture RAL 7032  
**Assembly:** Screw type M6  
**Application:** Using for indoor and outdoor installation

### WIRE WAY - WS TYPE

รางวางเวียรุ่น WS เป็นรางวางเวียชนิดชั้นสกรูที่ใช้สำหรับงานติดตั้งระบบสายไฟหรือสายโทรศัพท์ภายในอาคาร สามารถเปิดฝาซ่อมแซมหรือเพิ่มเติมได้ง่าย ปิดล็อกฝาด้วยสกรูทำให้แข็งแรงไม่หลุดง่าย เคลือบผิวด้วยสีอีพ็อกซี (สีครีมเข้ม) ซึ่งเป็นสีเดียวกับตัวตู้ ทำให้ดูกลมกลืน สวยงาม มีให้เลือกทั้งขนาดความยาว 4 ฟุต และ 8 ฟุต ขนาดพิเศษอื่น ๆ สามารถสั่งทำได้



### STANDARD SIZE (mm.)



รุ่น	สูง (นิ้ว)	กว้าง (นิ้ว)	ยาว (เมตร)	ราคาต่อเส้น
Model	Height (Inch)	Width (Inch)	Length (M.)	Unit Price (Bath)
WS-4 2x3	2"	3"	1.2 m.	230.00
WS-4 2x4	2"	4"	1.2 m.	250.00
WS-4 3x4	3"	4"	1.2 m.	270.00
WS-4 4x4	4"	4"	1.2 m.	290.00
WS-4 4x6	4"	6"	1.2 m.	390.00
WS-4 6x6	6"	6"	1.2 m.	420.00
WS-4 4x8	4"	8"	1.2 m.	440.00
WS-4 6x8	6"	8"	1.2 m.	560.00
WS-4 4x10	4"	10"	1.2 m.	680.00
WS-4 6x10	6"	10"	1.2 m.	750.00
WS-4 6x12	6"	12"	1.2 m.	860.00
WS-4 8x12	8"	12"	1.2 m.	950.00

รุ่น	สูง (นิ้ว)	กว้าง (นิ้ว)	ยาว (เมตร)	ราคาต่อเส้น
Model	Height (Inch)	Width (Inch)	Length (M.)	Unit Price (Bath)
WS-8 2x3	2"	3"	2.4 m.	380.00
WS-8 2x4	2"	4"	2.4 m.	450.00
WS-8 3x4	3"	4"	2.4 m.	480.00
WS-8 4x4	4"	4"	2.4 m.	510.00
WS-8 4x6	4"	6"	2.4 m.	670.00
WS-8 6x6	6"	6"	2.4 m.	720.00
WS-8 4x8	4"	8"	2.4 m.	820.00
WS-8 6x8	6"	8"	2.4 m.	900.00
WS-8 4x10	4"	10"	2.4 m.	1,200.00
WS-8 6x10	6"	10"	2.4 m.	1,400.00
WS-8 6x12	6"	12"	2.4 m.	1,550.00
WS-8 8x12	8"	12"	2.4 m.	1,700.00

# ข้อต่อและอุปกรณ์สายเวย์

## Wire Way Accessories

ข้อต่อเปิดด้านบน ELBT 90 ° Elbow Top Opening		ข้อต่อเปิดด้านใน ELBI 90 ° Elbow Inside Opening			ข้อต่อเปิดด้านนอก ELBO 90 ° Elbow Outside Opening	
						
สำหรับสายเวย์ รุ่น		รุ่น			ราคาต่อตัว	
For Wire Way Series		Model			Unit Price	
2x3	ELBT	ELBI	ELBO	230.00		
2x4	ELBT	ELBI	ELBO	240.00		
3x4	ELBT	ELBI	ELBO	250.00		
4x4	ELBT	ELBI	ELBO	270.00		
4x6	ELBT	ELBI	ELBO	300.00		
6x6	ELBT	ELBI	ELBO	320.00		
4x8	ELBT	ELBI	ELBO	360.00		
6x8	ELBT	ELBI	ELBO	450.00		
4x10	ELBT	ELBI	ELBO	500.00		
6x10	ELBT	ELBI	ELBO	600.00		
6x12	ELBT	ELBI	ELBO	700.00		
8x12	ELBT	ELBI	ELBO	800.00		

ข้อต่อสามทางเปิดด้านบน TT 3 Ways Top Open Type		ข้อต่อสี่ทางเปิดด้านบน XT Horizontal Crosses Type		แสกเกอร์ H Hanger for Wire Way	
					
รุ่น	ราคาต่อหน่วย	รุ่น	ราคาต่อหน่วย	รุ่น	ราคาต่อหน่วย
Model	Unit Price (Baht)	Model	Unit Price (Baht)	Model	Unit Price (Baht)
TT 2x3	290.00	XT 2x3	350.00	H 2x3	70.00
TT 2x4	320.00	XT 2x4	370.00	H 2x4	80.00
TT 3x4	350.00	XT 3x4	420.00	H 3x4	90.00
TT 4x4	370.00	XT 4x4	450.00	H 4x4	100.00
TT 4x6	390.00	XT 4x6	470.00	H 4x6	120.00
TT 6x6	420.00	XT 6x6	550.00	H 6x6	130.00
TT 4x8	450.00	XT 4x8	600.00	H 4x8	130.00
TT 6x8	550.00	XT 6x8	700.00	H 6x8	150.00
TT 4x10	600.00	XT 4x10	750.00	H 4x10	150.00
TT 6x10	650.00	XT 6x10	860.00	H 6x10	170.00
TT 6x12	750.00	XT 6x12	900.00	H 6x12	190.00
TT 8x12	800.00	XT 8x12	950.00	H 8x12	200.00

# เคเบิลแลดเดอร์รุ่น TQR

## Cable Ladder TQR Type

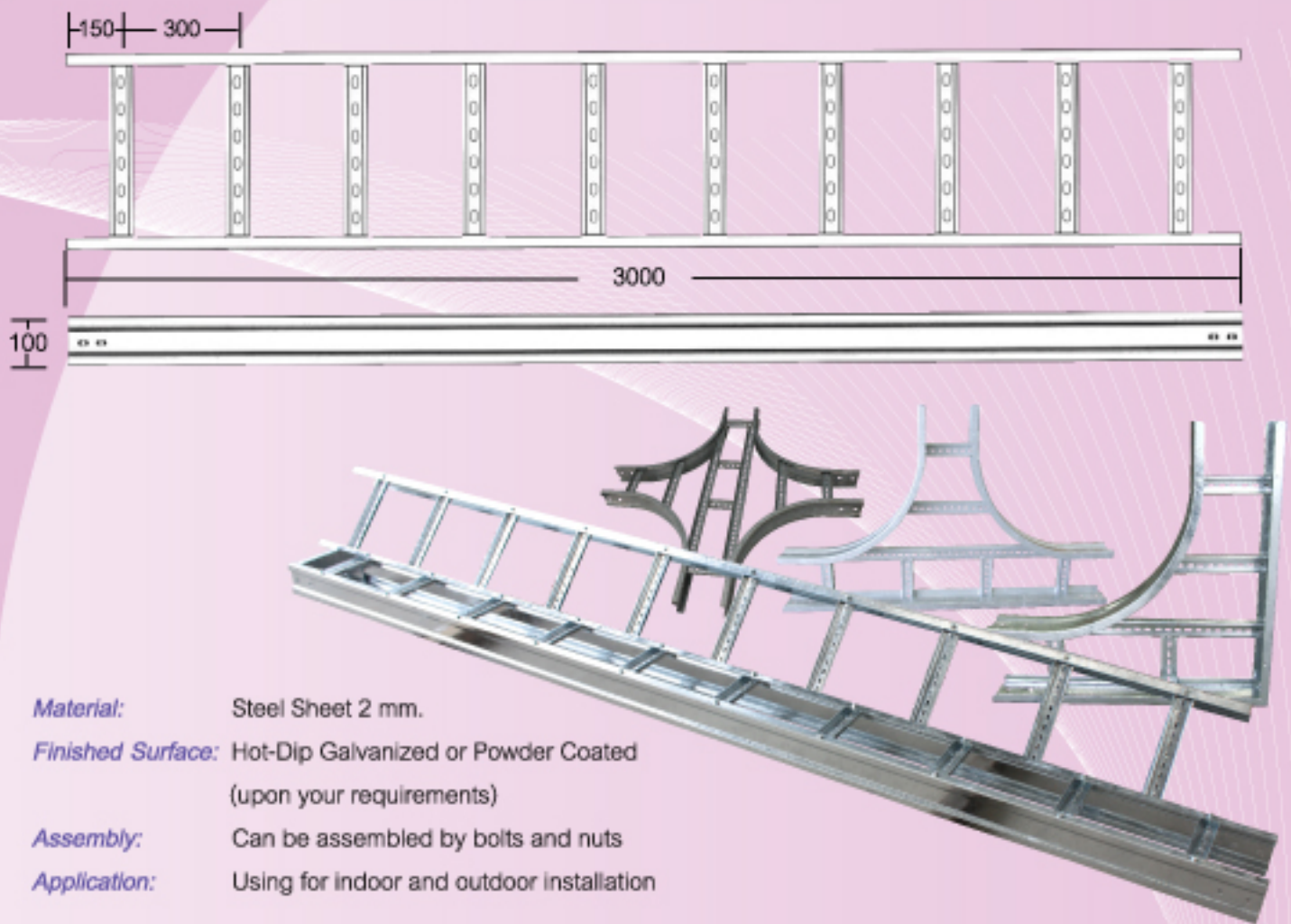

- Material:** Steel Sheet 2 mm.
- Finished Surface:** Hot-Dip Galvanized or Powder Coated  
(upon your requirements)
- Assembly:** Can be assembled by bolts and nuts
- Application:** Using for indoor and outdoor installation

### CABLE LADDER - TQR TYPE

เคเบิลแลดเดอร์รุ่น TQR ใช้สำหรับงานติดตั้งระบบไฟฟ้าทั้งภายในและภายนอกอาคาร เนื่องจากมีความแข็งแรงทนทาน ต่อทุกสภาพการใช้งาน รูปแบบได้มาตรฐาน ตัวรางประกอบด้วยเฟรมหลัก 2 ด้านและลูกคั่นที่แบ่งเป็นช่วง ๆ ละ 300 มม. เคลือบผิวด้วยกรรมวิธีการชุบสอทอติปกัลวาไนซ์ หรือ พ่นด้วยสีฝุ่นอีพ็อกซี แล้วนำมาร้อยประกอบกันด้วยสกรู

รุ่น	ความกว้าง	ความยาว	ความหนาเหล็ก	ราคาต่อเมตร
Model	Width (mm.)	Length (m.)	Thickness (mm.)	Unit Price/Meter
TQR-200	200	3 m.	2 mm.	400.00
TQR-300	300	3 m.	2 mm.	475.00
TQR-400	400	3 m.	2 mm.	550.00
TQR-500	500	3 m.	2 mm.	650.00
TQR-600	600	3 m.	2 mm.	725.00
TQR-700	700	3 m.	2 mm.	800.00
TQR-800	800	3 m.	2 mm.	850.00
TQR-900	900	3 m.	2 mm.	950.00
TQR-1000	1000	3 m.	2 mm.	1,000.00

# ข้อต่อและอุปกรณ์เคเบิลแลดเดอร์

## Cable Ladder Accessories

### ข้อต่อแนวตั้งด้านนอก Outside Vertical Risers (TQRO)

รุ่น	ความกว้าง	ราคาต่อชิ้น
Model	Width (mm.)	Unit Price/Pcs. (Baht)
TQRO-200	200	500.00
TQRO-300	300	575.00
TQRO-400	400	675.00
TQRO-500	500	750.00
TQRO-600	600	800.00
TQRO-700	700	875.00
TQRO-800	800	950.00
TQRO-900	900	1,050.00
TQRO-1000	1000	1,150.00

TQRO  
ข้อต่อแนวตั้งด้านนอก

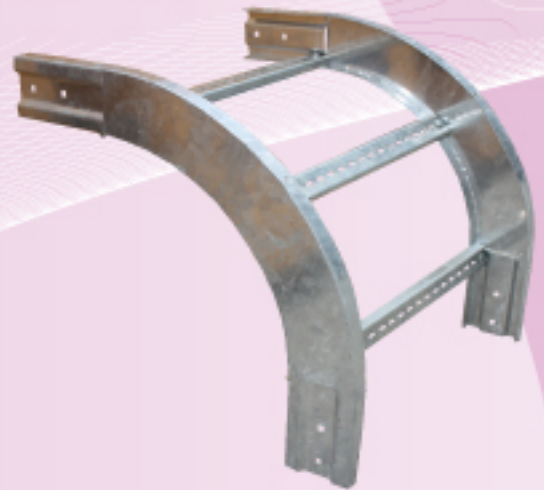

### ข้อต่อแนวตั้งด้านใน Inside Vertical Risers (TQRI)

รุ่น	ความกว้าง	ราคาต่อชิ้น
Model	Width (mm.)	Unit Price/Pcs. (Baht)
TQRI-200	200	500.00
TQRI-300	300	575.00
TQRI-400	400	675.00
TQRI-500	500	750.00
TQRI-600	600	800.00
TQRI-700	700	875.00
TQRI-800	800	950.00
TQRI-900	900	1,050.00
TQRI-1000	1000	1,150.00

TQRI  
ข้อต่อแนวตั้งด้านใน



### แผ่นปิดท้าย End Plate (TQRC)

รุ่น	ความกว้าง	ราคาต่อชิ้น
Model	Width (mm.)	Unit Price/Pcs. (Baht)
TQRC-200	200	110.00
TQRC-300	300	130.00
TQRC-400	400	150.00
TQRC-500	500	170.00
TQRC-600	600	190.00
TQRC-700	700	210.00
TQRC-800	800	230.00
TQRC-900	900	250.00
TQRC-1000	1000	270.00

TQRC  
แผ่นปิดท้าย

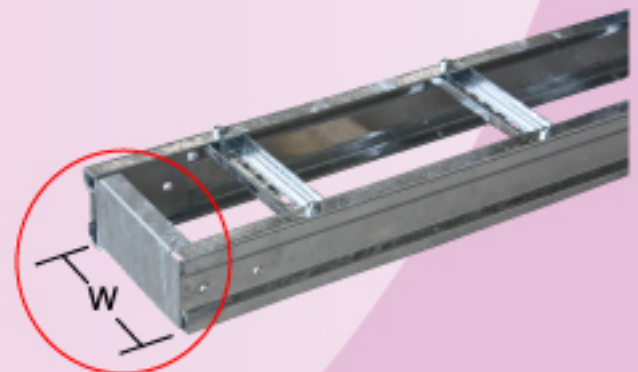

# ข้อต่อและอุปกรณ์เคเบิลแลดเดอร์

## Cable Ladder Accessories

### ข้อต่อจาก Horizontal 90 Elbows (TQRLA)

รุ่น	ความกว้าง	ราคาต่อชิ้น
Model	Width (mm.)	Unit Price/Pcs. (Baht)
TQRLA-200	200	400.00
TQRLA-300	300	475.00
TQRLA-400	400	550.00
TQRLA-500	500	650.00
TQRLA-600	600	725.00
TQRLA-700	700	800.00
TQRLA-800	800	850.00
TQRLA-900	900	950.00
TQRLA-1000	1000	1,000.00

### TQRLA ข้อต่อจาก

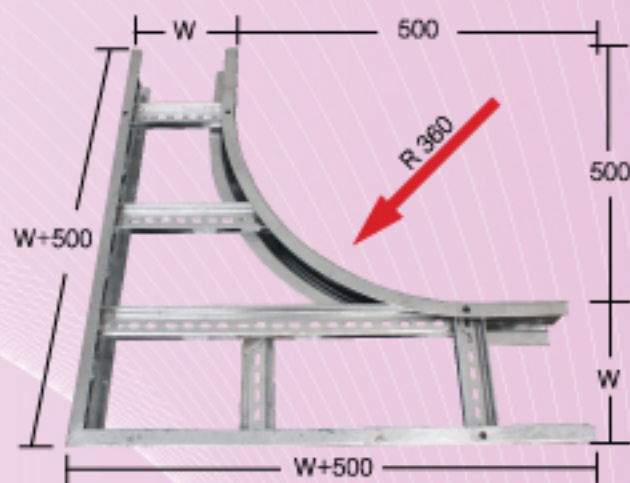

### ข้อต่อสามทาง Horizontal Tees (TQRT)

รุ่น	ความกว้าง	ราคาต่อชิ้น
Model	Width (mm.)	Unit Price/Pcs. (Baht)
TQRT-200	200	600.00
TQRT-300	300	725.00
TQRT-400	400	825.00
TQRT-500	500	950.00
TQRT-600	600	1,075.00
TQRT-700	700	1,225.00
TQRT-800	800	1,350.00
TQRT-900	900	1,450.00
TQRT-1000	1000	1,550.00

### TQRT

#### ข้อต่อสามทาง

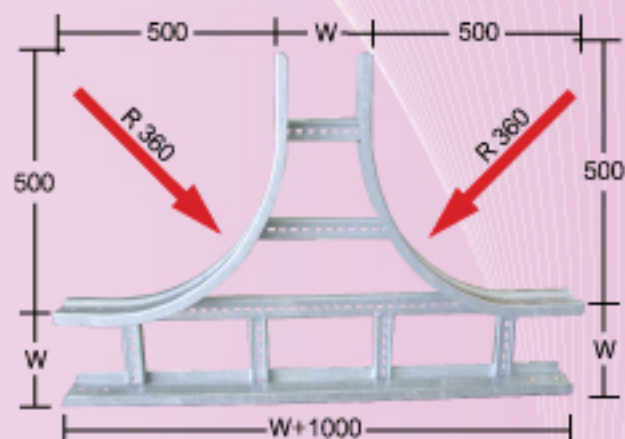

### ข้อต่อสี่ทาง Horizontal Crosses (TQRX)

รุ่น	ความกว้าง	ราคาต่อชิ้น
Model	Width (mm.)	Unit Price/Pcs. (Baht)
TQRX-200	200	800.00
TQRX-300	300	950.00
TQRX-400	400	1,100.00
TQRX-500	500	1,150.00
TQRX-600	600	1,250.00
TQRX-700	700	1,350.00
TQRX-800	800	1,500.00
TQRX-900	900	1,650.00
TQRX-1000	1000	1,800.00

### TQRX

#### ข้อต่อสี่ทาง

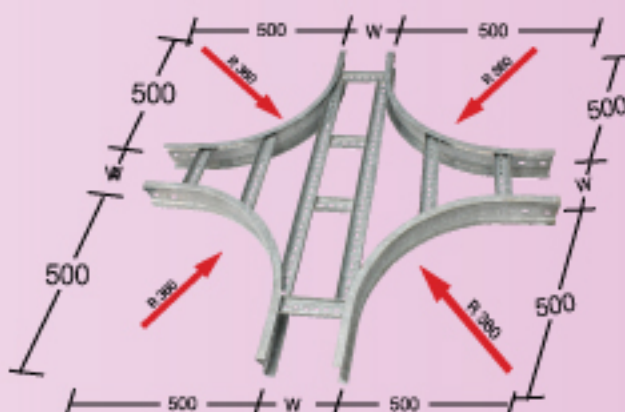

# ข้อต่อและอุปกรณ์เคเบิลแลดเดอร์

## Cable Ladder Accessories

### แป้นรองรับ Brackets Support (TQRBK)

รุ่น	ความกว้าง	ราคาต่อชิ้น
Model	Width (mm.)	Unit Price/Pcs. (Baht)
TQRBK-200	200	150.00
TQRBK-300	300	200.00
TQRBK-400	400	250.00
TQRBK-500	500	300.00
TQRBK-600	600	350.00
TQRBK-700	700	425.00
TQRBK-800	800	475.00
TQRBK-900	900	575.00
TQRBK-1000	1000	650.00

### TQRBK แป้นรองรับ

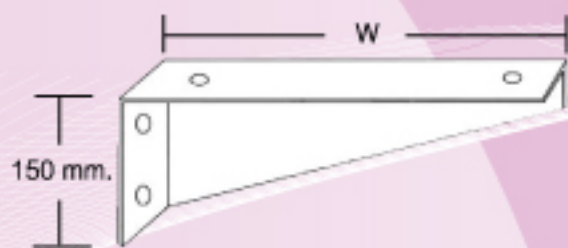

### แสงเกอร์ Hanger (TQRH)

รุ่น	ความกว้าง	ราคาต่อชิ้น
Model	Width (mm.)	Unit Price/Pcs. (Baht)
TQRH-200	200	60.00
TQRH-300	300	100.00
TQRH-400	400	150.00
TQRH-500	500	200.00
TQRH-600	600	250.00
TQRH-700	700	300.00
TQRH-800	800	350.00
TQRH-900	900	400.00
TQRH-1000	1000	450.00

### TQRH

#### แสงเกอร์

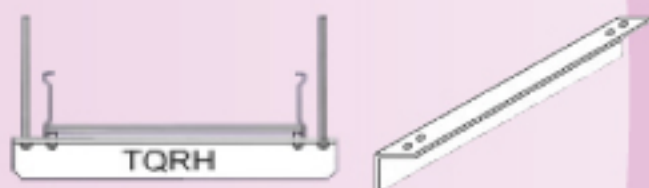

### ข้อต่อ Connector

<p><b>TQRB</b> ประกับยึดข้าง</p> <p>TQRB</p> <p>ราคา 50.00</p>	<p><b>TQRD</b> แผ่นกั้นกลาง</p> <p>TQRD</p> <p>ราคา 150.00/M.</p>	<p><b>TQRE</b> ข้อต่อโยกคอมม่า</p> <p>TQRE</p> <p>ราคา 280.00</p>	<p><b>TQRF</b> ข้อต่อโยกขึ้นลง</p> <p>TQRF</p> <p>ราคา 140.00</p>
<p><b>TQRG</b> ข้อต่อตรง</p> <p>TQRG</p> <p>ราคา 70.00</p>	<p><b>TQRR</b> ข้อต่อลดด้านกว้าง</p> <p>TQRR</p> <p>ราคา 60.00</p>	<p><b>TQRS</b> แคลมป์</p> <p>TQRS</p> <p>ราคา 40.00</p>	<p><b>TQRU</b> ข้อต่อลงตู้</p> <p>TQRU</p> <p>ราคา 75.00</p>

# เคเบิลเทรย์รุ่น TSR

## Cable Tray - TSR Type

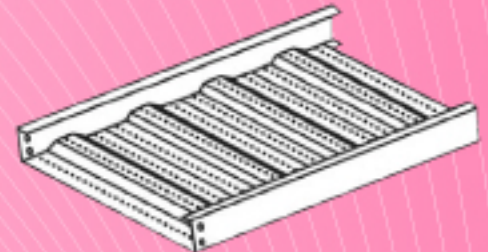
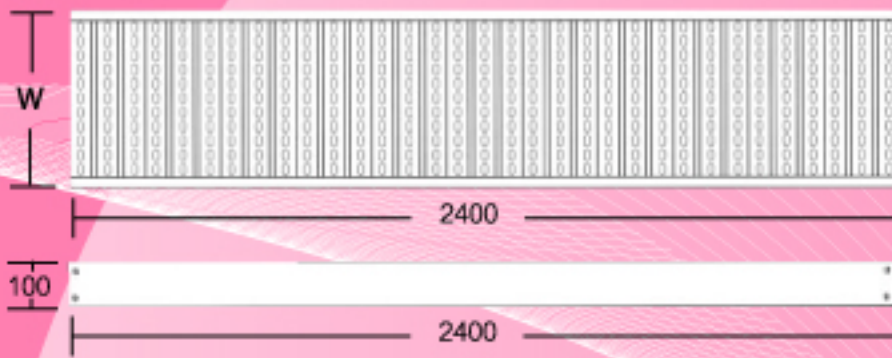

- Material:** Steel Sheet 1.5 mm.
- Finished Surface:** Powder Coated in Textured RAL 7032 or Hot-Dip Galvanized (upon your requirements)
- Assembly:** Welding method
- Application:** Using for indoor and outdoor installation

### CABLE TRAY - TSR TYPE

เคเบิลเทรย์รุ่น TSR ใช้สำหรับงานติดตั้งระบบไฟฟ้าที่ต้องการความแข็งแรงทนทานเป็นพิเศษ ตัวรางประกอบด้วยเฟรมหลัก 2 ด้าน เชื่อมประกอบกับลูกคั่นที่แบ่งเป็นช่อง ๆ ละ 200 มม. ทำให้สามารถติดตั้งความยาวรองตัวรางได้ง่าย โดยไม่ต้องตัดห้องราง ทำให้ง่ายและสะดวกในการติดตั้ง เคลือบผิวด้วยสีฝุ่นอีพ็อกซี (หรือสั่งทำเป็นแบบชุบฮอตดิปกัลวาไนซ์)

### STANDARD SIZE (mm.)

รุ่น	ความกว้าง	ความยาว	ความหนาเหล็ก	ราคาต่อเมตร
Model	Width (mm.)	Length (m.)	Thickness (mm.)	Unit Price/Meter
TSR-200	200	2.4 m.	1.5 mm.	300.00
TSR-300	300	2.4 m.	1.5 mm.	400.00
TSR-400	400	2.4 m.	1.5 mm.	500.00
TSR-500	500	2.4 m.	1.5 mm.	600.00
TSR-600	600	2.4 m.	1.5 mm.	700.00
TSR-700	700	2.4 m.	1.5 mm.	970.00
TSR-800	800	2.4 m.	1.5 mm.	1,070.00
TSR-900	900	2.4 m.	1.5 mm.	1,170.00
TSR-1000	1000	2.4 m.	1.5 mm.	1,320.00

### ข้อต่อแนวตั้งด้านนอก Outside Vertical Risers (TSRO)

รุ่น	ความกว้าง	ราคาต่อชิ้น
Model	Width (mm.)	Unit Price/Pcs. (Baht)
TSRO-200	200	370.00
TSRO-300	300	440.00
TSRO-400	400	500.00
TSRO-500	500	570.00
TSRO-600	600	630.00
TSRO-700	700	690.00
TSRO-800	800	750.00
TSRO-900	900	820.00
TSRO-1000	1000	870.00

TSRO ข้อต่อแนวตั้งด้านนอก

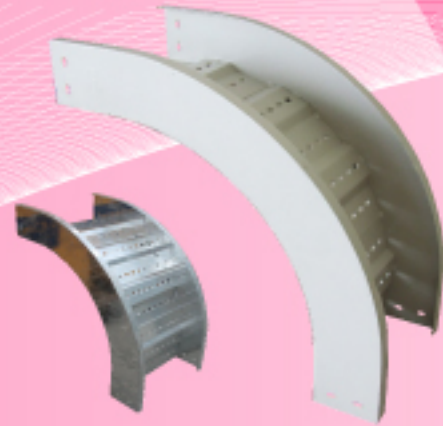

### ข้อต่อแนวตั้งด้านใน Inside Vertical Risers (TSRI)

รุ่น	ความกว้าง	ราคาต่อชิ้น
Model	Width (mm.)	Unit Price/Pcs. (Baht)
TSRI-200	200	370.00
TSRI-300	300	440.00
TSRI-400	400	500.00
TSRI-500	500	570.00
TSRI-600	600	630.00
TSRI-700	700	690.00
TSRI-800	800	750.00
TSRI-900	900	820.00
TSRI-1000	1000	870.00

TSRI ข้อต่อแนวตั้งด้านใน



### แผ่นปิดท้าย End Plate (TSRC)

รุ่น	ความกว้าง	ราคาต่อชิ้น
Model	Width (mm.)	Unit Price/Pcs. (Baht)
TSRC-200	200	110.00
TSRC-300	300	130.00
TSRC-400	400	150.00
TSRC-500	500	170.00
TSRC-600	600	190.00
TSRC-700	700	210.00
TSRC-800	800	230.00
TSRC-900	900	250.00
TSRC-1000	1000	270.00

TSRC แผ่นปิดท้าย



# ข้อต่อและอุปกรณ์เคเบิลเทรย์

## Cable Tray Accessories

### ข้อต่อฉาก Horizontal 90 Elbows (TSRLA)

รุ่น	ความกว้าง	ราคาต่อชิ้น
Model	Width (mm.)	Unit Price/Pcs. (Baht)
TSRLA-200	200	440.00
TSRLA-300	300	570.00
TSRLA-400	400	690.00
TSRLA-500	500	810.00
TSRLA-600	600	940.00
TSRLA-700	700	1,070.00
TSRLA-800	800	1,190.00
TSRLA-900	900	1,320.00
TSRLA-1000	1000	1,440.00

### TSRLA ข้อต่อฉาก

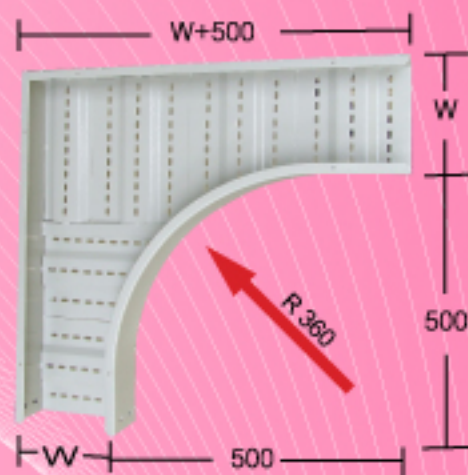

### ข้อต่อสามทาง Horizontal Tees (TSRT)

รุ่น	ความกว้าง	ราคาต่อชิ้น
Model	Width (mm.)	Unit Price/Pcs. (Baht)
TSRT-200	200	570.00
TSRT-300	300	690.00
TSRT-400	400	810.00
TSRT-500	500	940.00
TSRT-600	600	1,070.00
TSRT-700	700	1,190.00
TSRT-800	800	1,320.00
TSRT-900	900	1,440.00
TSRT-1000	1000	1,570.00

### TSRT ข้อต่อสามทาง

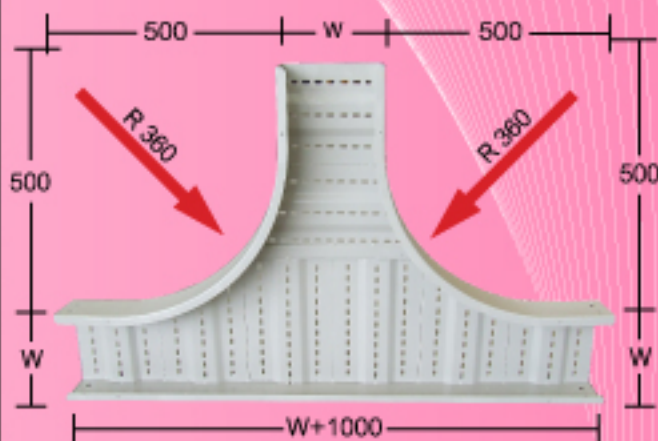

### ข้อต่อสี่ทาง Horizontal Crosses (TSRX)

รุ่น	ความกว้าง	ราคาต่อชิ้น
Model	Width (mm.)	Unit Price/Pcs. (Baht)
TSRX-200	200	690.00
TSRX-300	300	820.00
TSRX-400	400	940.00
TSRX-500	500	1,070.00
TSRX-600	600	1,190.00
TSRX-700	700	1,320.00
TSRX-800	800	1,440.00
TSRX-900	900	1,570.00
TSRX-1000	1000	1,690.00

### TSRX ข้อต่อสี่ทาง

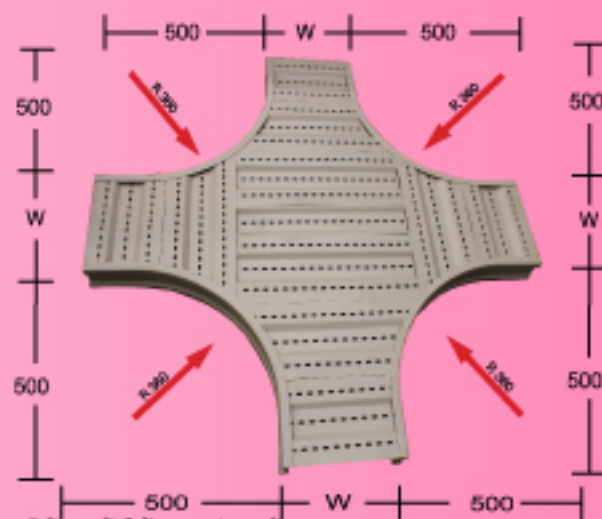

# ข้อต่อและอุปกรณ์เคเบิลเทรย์

## Cable Tray Accessories

### แป้นรองรับ Brackets Support (TSRBK)

รุ่น	ความกว้าง	ราคาต่อชิ้น
Model	Width (mm.)	Unit Price/Pcs. (Baht)
TSRBK-200	200	150.00
TSRBK-300	300	200.00
TSRBK-400	400	250.00
TSRBK-500	500	300.00
TSRBK-600	600	350.00
TSRBK-700	700	425.00
TSRBK-800	800	475.00
TSRBK-900	900	575.00
TSRBK-1000	1000	650.00

### TSRBK แป้นรองรับ

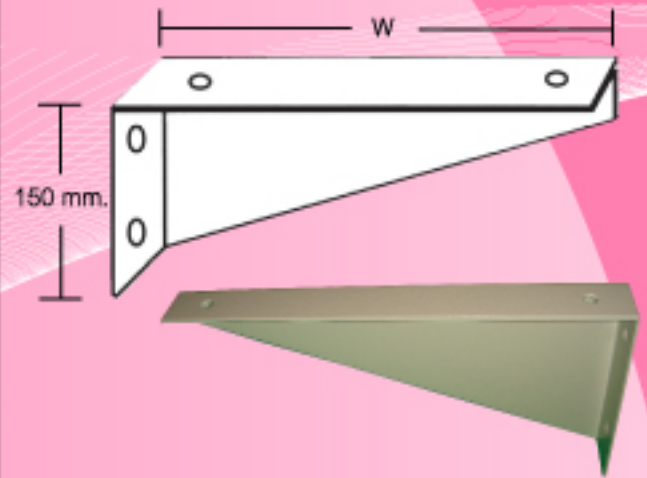

### แสงเกอร์ Hanger (TSRH)

รุ่น	ความกว้าง	ราคาต่อชิ้น
Model	Width (mm.)	Unit Price/Pcs. (Baht)
TSRH-200	200	60.00
TSRH-300	300	100.00
TSRH-400	400	150.00
TSRH-500	500	200.00
TSRH-600	600	250.00
TSRH-700	700	300.00
TSRH-800	800	350.00
TSRH-900	900	400.00
TSRH-1000	1000	450.00

### TSRH แสงเกอร์

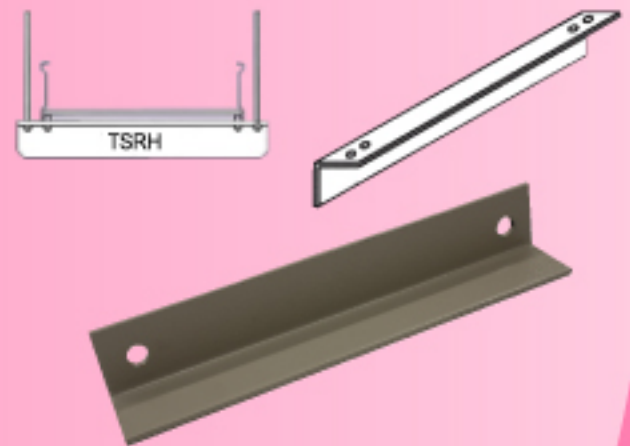

### ข้อต่อ Connector

<p><b>TSRB</b> ประกับยึดข้าง</p> <p>ราคา 50.00</p>	<p><b>TSRG</b> ข้อต่อตรง</p> <p>ราคา 40.00</p>	<p><b>TSRE</b> ข้อต่อโยกคอม้า</p> <p>ราคา 280.00</p>
<p><b>TSRF</b> ข้อต่อโยกขึ้นลง</p> <p>ราคา 140.00</p>	<p><b>TSRS</b> แคลมป์</p> <p>ราคา 40.00</p>	<p><b>TSRU</b> ข้อต่อลงตู้</p> <p>ราคา 75.00</p>

# อุปกรณ์เสริมในตู้สวิตช์บอร์ด

## Switchboard Accessories



กุญแจเขาควายน้ำ  
รุ่น 69-KEY-01  
ราคาตัวละ 300 บาท



กุญแจเขาควายนธรมตา  
รุ่น 69-KEY-02  
ราคาตัวละ 180 บาท



กุญแจกด  
รุ่น 69-KEY-03  
ราคาตัวละ 80 บาท



กุญแจคอนโทรลตัวเล็ก  
รุ่น 69-KEY-04  
ราคาตัวละ 250 บาท



กุญแจคอนโทรลสีดำ  
รุ่น 69-KEY-05  
ราคาตัวละ 1,200 บาท



กุญแจหุกระเป่า (เหล็ก)  
รุ่น 69-KEY-06  
ราคาตัวละ 60 บาท



กุญแจหุกระเป่าตัวเล็ก (สแตนเลส)  
รุ่น 69-KEY-07  
ราคาตัวละ 120 บาท



ดอกกุญแจยาว  
รุ่น 69-KEY-08  
ราคาตัวละ 50 บาท



ดอกกุญแจสั้น  
รุ่น 69-KEY-09  
ราคาตัวละ 30 บาท



กุญแจกลม  
รุ่น 69-KEY-10  
ราคาตัวละ 110 บาท



กุญแจเหลี่ยม  
รุ่น 69-KEY-11  
ราคาตัวละ 110 บาท



กุญแจสมอเรือ  
รุ่น 69-KEY-12  
ราคาตัวละ 80 บาท



กุญแจซิลเวอร์ล็อก  
รุ่น 69-KEY-14  
ราคาตัวละ 550 บาท

# อุปกรณ์เสริมในตู้สวิตช์บอร์ด

## Switchboard Accessories

ยางเสียบ CB/CBS

Rubber Seal for CB/CBS

1 ม้วน/100 เมตร

ราคาเมตรละ 40 บาท



ยางเสียบ MDB

Rubber Seal for MDB

1 ม้วน/100 เมตร

ราคาเมตรละ 20 บาท



ยางกระจก CBSG

For Viewing Window of CBSG

1 ม้วน/ 50 เมตร

ราคาเมตรละ 30 บาท



ยางกระจก OUTDOOR

For Viewing Window of OUTDOOR

1 ม้วน/ 100 เมตร

ราคาเมตรละ 50 บาท



ยางฟองน้ำ CX

1 ม้วน/ 15 เมตร

ราคาเมตรละ 40 บาท



ยางกันกระแทก

1 ม้วน/ 100 เมตร

ราคาเมตรละ 30 บาท



### สีสเปรย์สำหรับซ่อมงานสี

รุ่น	สีสเปรย์	ราคา/กระป๋อง
Model	Spary Colour	Unit Price/Can (Baht)
TAMCO # 8132	สีครีม	100.00
TAMCO # 9014	สีเทา	100.00
TAMCO # 9015	สีเทาอ่อน	140.00



# อุปกรณ์เสริมในตู้สวิตช์บอร์ด

## Switchboard Accessories



พัดลมดูดอากาศ ระบายความร้อน รุ่น VF-130 และ VF-255 เหมาะสำหรับตู้คาปาซิเตอร์ และ ตู้คอนโทรลที่ต้องการลดอุณหภูมิภายในตู้และระบายความร้อนเป็นพิเศษ นอกจากนี้ยังช่วยเพิ่มความสวยงามให้กับตัวตู้อีกด้วย

ภายในชุดพัดลมจะประกอบด้วย Filter ที่เคลือบด้วยสารพิเศษ ทำให้มีความสามารถในการกรองฝุ่นได้ดียิ่งขึ้น สามารถถอดล้างได้ง่ายตัวหน้ากากของพัดลมผลิตขึ้นจากเม็ดพลาสติก ABS (Vo) ซึ่งมีคุณสมบัติไม่ติดไฟ คุณสมบัติที่พิเศษอีกอย่างหนึ่งของพัดลมรุ่นนี้ คือมีขนาดบาง เนื่องจากถูกออกแบบมาเพื่อแก้ปัญหาในเรื่องข้อจำกัดของพื้นที่ภายในตู้สวิตช์บอร์ดโดยเฉพาะ ทำให้สามารถติดตั้งได้แม้ในพื้นที่ที่จำกัด

### SPECIFICATION:

- Made of heat resistance ABS (Vo) plastic
- Self extinguishable
- Require no maintenance
- Mounted with screw
- Air filter mat can be replaced and clean
- Electrical connection by terminals
- RAL 7032 colour (same colour as enclosure)

รุ่น	ปริมาณการระบายอากาศ	ระดับเสียง	แรงดันไฟฟ้า	ใช้กระแสไฟ	ขนาดหน้าทก	ราคาพัดลม	ราคาหน้าทกพัดลม
Model	Air Volume (CFM.)	Noise Level dB (A)	Fan Voltage	Power/Current (Watt/Amp.)	Front Dimension	Fan Unit Price (Baht)	Fan Filter Mask Unit Price (Baht)
VF-130	25 CFM.	47-53 dB (A)	220V. AC 50 Hz.	16/0.13	130 x 130 mm.	1,080.00	400.00
VF-255	120 CFM.	58 dB (A)	220V. AC 50 Hz.	4.0/0.3	255 x 255 mm.	1,980.00	800.00

# อุปกรณ์เสริมในตู้สวิตบอร์ด

## Switchboard Accessories



ไฟลีดดแลมป์แบบ แอล อี ดี ให้แสงสว่าง สีสดใส และเพิ่มประสิทธิภาพยืดอายุการใช้งานได้ยาวนานกว่าหลอดไส้แบบเดิม กินไฟน้อยและทนต่อการสั่นสะเทือนได้ดีกว่า ขนาดมาตรฐาน 22.5 มม. มีสีให้เลือกหลากหลาย ได้แก่ แดง เขียว เหลือง ส้ม และน้ำเงิน

Pilot Lamp LED Type with long life

Direct connect

Low power consumption

Shock proof and vibration resistance

Stand mounting hole 22.5 mm.

Available in Red, Green, Yellow, Amber, and Blue



**Current Consumption:** 10 mA to 20 mA

**Rate Voltage:** 220 Vac.

**Materials:** Thermoplastic with ribbed polycarbonate lens

**Connection Terminal:** M3 Screw terminals with captive washers

Model	Unit Price/Pcs.
82-AD16-22E/R	140.00
82-AD16-22E/G	
82-AD16-22E/Y	
82-AD16-22E/W	
82-AD16-22E/B	

# อุปกรณ์เสริมในตู้สวิตบอร์ด

## Switchboard Accessories



DOOR

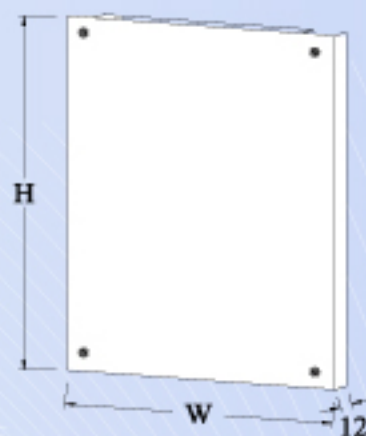

PLATE

### ประตู CB

สำหรับ CB รุ่น	ขนาด Dimension		ราคาต่อหน่วย
	W (mm.)	H (mm.)	
For CB Series			Unit Price (Baht)
CB-01	280	350	280.00
CB-02 & CB-04	300	450	310.00
CB-03 & CB-05	350	450	350.00
CB-06	350	500	380.00
CB-07	400	500	420.00
CB-08 & CB-09	450	600	450.00
CB-10 & CB-11	500	600	500.00
CB-12	550	700	600.00
CB-13	630	750	650.00
CB-14	630	900	700.00
CB-15	600	1100	800.00
CB-16	700	1100	900.00
CB-17 & CB-19	800	1200	1,100.00
CB-18 & CB-20	900	1200	1,200.00

### เพลท CB

ขนาด Dimension		ราคาต่อหน่วย
W (mm.)	H (mm.)	
		Unit Price
220	290	250.00
240	390	280.00
290	390	300.00
290	440	350.00
340	440	380.00
390	540	420.00
440	540	450.00
490	640	500.00
570	690	600.00
570	840	650.00
540	1040	750.00
640	1040	800.00
740	1140	1,000.00
840	1140	1,100.00

### ประตู CBS

สำหรับ CBS รุ่น	ขนาด Dimension		ราคาต่อหน่วย
	W (mm.)	H (mm.)	
For CBS Model			Unit Price
CBS-01	280	320	280.00
CBS-02 & CBS-04	300	420	310.00
CBS-03 & CBS-05	350	420	350.00
CBS-06	350	470	380.00
CBS-07	400	470	420.00
CBS-08 & CBS-09	450	570	450.00
CBS-10 & CBS-11	500	570	500.00
CBS-12	550	670	600.00
CBS-13	630	720	650.00
CBS-14	630	870	700.00
CBS-15	600	1070	800.00
CBS-16	700	1070	900.00
CBS-17 & CBS-19	800	1170	1,100.00
CBS-18 & CBS-20	900	1170	1,200.00

### เพลท CBS

ขนาด Dimension		ราคาต่อหน่วย
W (mm.)	H (mm.)	
		Unit Price
220	255	260.00
240	355	290.00
290	355	320.00
290	405	360.00
340	405	400.00
390	505	430.00
440	505	470.00
490	605	550.00
570	655	620.00
570	805	680.00
540	1005	780.00
640	1005	850.00
740	1105	1,050.00
840	1105	1,150.00

### เพลท CBSG

ขนาด Dimension		ราคาต่อหน่วย
W (mm.)	H (mm.)	
		Unit Price
205	210	250.00
225	310	280.00
275	310	300.00
275	360	350.00
325	360	380.00
375	460	420.00
425	460	450.00
475	560	500.00
555	610	600.00
525	760	650.00
525	960	750.00
625	960	800.00
725	1060	1,000.00
825	1060	1,100.00

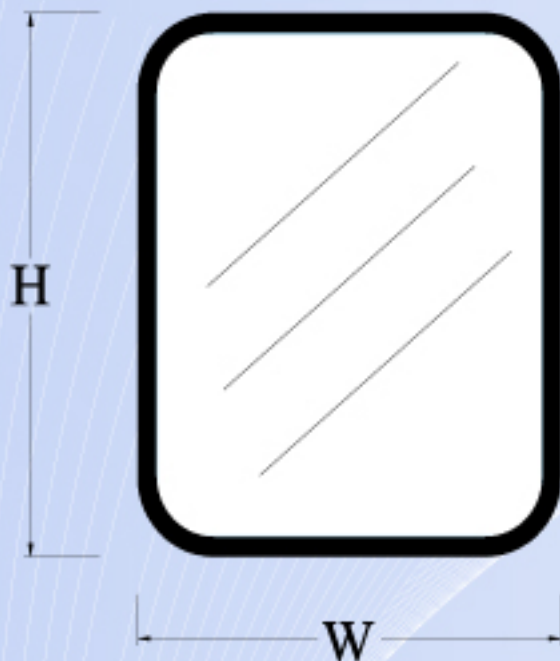

GLASS

### กระจก CBSG

สำหรับ CBSG รุ่น For CBSG Series	ขนาด Dimension W (mm.) H (mm.)		ราคาต่อหน่วย Unit Price
CBSG-01	140	210	180.00
CBSG-02 & CBSG-04	160	360	200.00
CBSG-03 & CBSG-05	210	310	240.00
CBSG-06	210	360	280.00
CBSG-07	260	360	320.00
CBSG-08 & CBSG-09	310	460	360.00
CBSG-10 & CBSG-11	360	460	380.00
CBSG-12	410	560	420.00
CBSG-13	490	610	460.00
CBSG-14	490	760	500.00
CBSG-15	385	885	600.00
CBSG-16	485	885	700.00
CBSG-17 & CBSG-19	585	985	800.00
CBSG-18 & CBSG-20	685	985	900.00



### ล้อติดเบรค Castors with Break

ใช้กับตู้คอมพิวเตอร์ PC เป็นล้อติดเบรคสามารถล็อกได้  
Loaded capacity per castor is 50 kg. static load  
Maximum loaded when using 4 castors is 200 kg.

ราคา 400.00 บาท/ล้อ



### ล้อไม่ติดเบรค Castors without Break

ใช้กับตู้คอมพิวเตอร์ PC เป็นล้อปล่อยอิสระ  
Loaded capacity per castor is 50 kg. static load  
Maximum loaded when using 4 castors is 200 kg.

ราคา 200.00 บาท/ล้อ

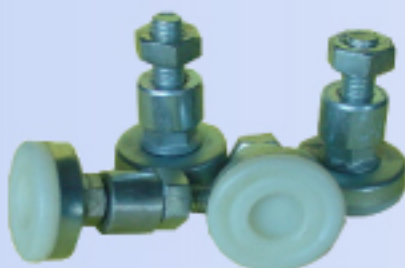

### ขาตั้งปรับระดับ Levelling Feet

ใช้ปรับระดับขาตู้ กรณีที่พื้นมีความสูงไม่เท่ากัน  
To compensate for height differences with uneven floors.  
Maximum static loaded is 20 kg. per levelling foot.

ราคา 130.00 บาท/อัน

# ชั้นวางของเอนกประสงค์ - SP 1000

## Span Picking Shelve - SP 1000



สำหรับเก็บและวางวัสดุอุปกรณ์ในคลังสินค้าและสต็อกเก็บอะไหล่ อุปกรณ์ในงานซ่อมบำรุง เพิ่มพื้นที่ในคลังสินค้าและสะดวกในการหยิบนำไปใช้งาน ออกแบบมาเพื่อที่จะสามารถนำหลาย ๆ ยูนิตมาประกอบเข้าด้วยกัน สำหรับคลังสินค้าขนาดใหญ่

การประกอบและปรับระยะความสูงของชั้นวางทำได้ง่าย เพียงขันสกรูยึดกับเสารับน้ำหนัก ซึ่งผลิตโดยการเชื่อมประกอบ มีความแข็งแรงสูง มีรูสำหรับร้อยสกรูตลอดทั้งเสา สะดวกในการปรับระดับของชั้นวางให้เหมาะสมกับขนาดของสินค้าหรืออุปกรณ์ที่จัดเก็บ แข็งแรงกว่าและไม่โยกคลอนเหมือนชั้นวางของทั่วไป

Our span picking shelve is designed for those warehouses where goods are not transported and delivered in a pallet, but placed and picked manually from the racking shelve, that is why we also called them a picking shelve. Span shelve is appropriate for medium and heavy loads.

**Material:** 2 mm. steel sheet

**Finished Surface:** Powder Coating RAL 7032

**Supply include for 1 unit:**

- 2 pieces of main column
- 8 pieces of main beam
- 12 pieces of plywood support beam
- 32 pieces of M8 cap screw
- 4 pieces of plywood board

**Technical Data:**

- 250 kgs. loaded capacity/tray
- main column welded
- main beam bolt and nut



Welded assembly for main column



In mass production plant

Model	W (mm.)	H (mm.)	D (mm.)	Unit Price
SP 1000	1245	2200	600	5,800.00

# New Product

## Span Picking Shelve



## Made to Order

ชั้นวางของเอนกประสงค์ ออกแบบเพื่อให้เหมาะสำหรับการจัดการคลังสินค้าขนาดเล็ก-ใหญ่ สามารถสั่งทำได้ตามขนาดที่ลูกค้าต้องการ โครงสร้างมีความแข็งแรงสูงสามารถรับน้ำหนักได้หลายตัน เป็นการเพิ่มพื้นที่ในคลังสินค้าและสะดวกในการหยิบสินค้าไปใช้งาน

*Designed by*



*Unlimited Your Imagination*